



歩行補助杖

杖の役割・使い方

参考元：一般財団法人保健福祉広報協会発行「福祉機器選び方・使い方副読本 基本動作編」

1 免荷

杖に体重を預けることで、足にかかる負担を減らすことができます。

2 バランスの補助

両足+杖を使用することで、体を支える面積が増え、バランスがとりやすくなります。

支持面積

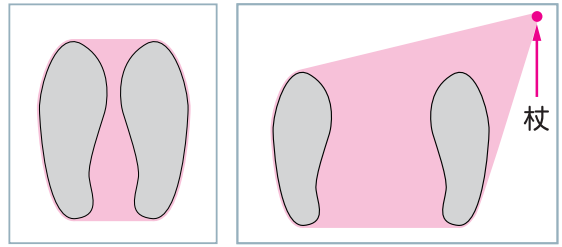

3 歩行のリズム

歩行が不安定になると「イチ」「ニ」「イチ」「ニ」という二拍子のリズムで歩くことが難しくなります。そこで杖を使って、「イチ」「ニ」「サン」の三拍子のリズムでゆっくりと歩くことで、安定した歩行をサポートします。

二拍子のリズム

イチ♪ ニ♪
患側の足 健側の足

三拍子のリズム

イチ♪ ニ♪ サン♪
杖 患側の足 健側の足

床ずれ
防止用具

体位
変換器

認知症
老人徘徊
感知機器

手すり

歩行
補助杖

歩行器

車椅子・
車椅子
付属品

スロープ

移動用
リフト・
つり具

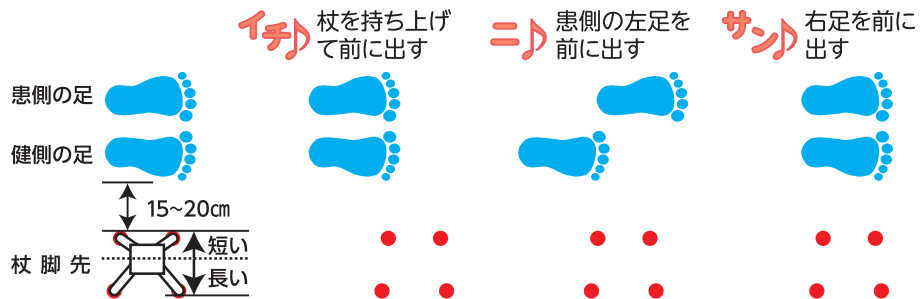

力を抜いて自然に立ちます。杖をしっかり握り、地面に対して真下に押し使用します。杖を使用することで足を出すリズムがイチ♪(杖)、ニ♪、サン♪の三拍子になります。

グリップの握り方

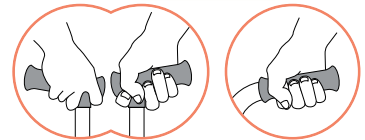

介護保険
購入
対象品

販売品

情報

ロフスタンドクラッチ CMS-60L

松永製作所

非課税 重さ 575g

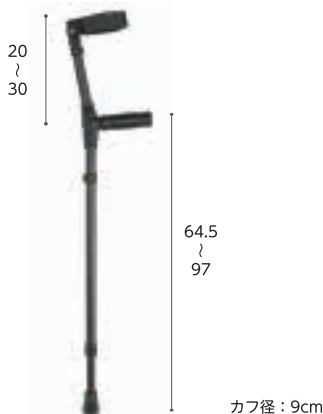

左右どちらでも使用でき、高さ調節も可能です。

商品名	商品番号	商品コード
黒	24-5646-0	00066-000194
ご利用者負担額 (1割)	円 (2割)	円 (3割)
月額レンタル料金	円	円

テトラ・ケイン

田辺プレス

非課税 重さ S:440g

重さ M:460g

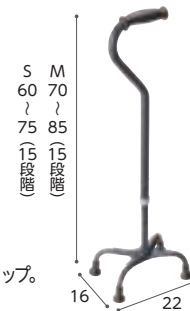

右・左の切替えができて、にぎりやすいオリジナルグリップ。左右両用

商品名	商品番号	商品コード
テトラ・ケイン(青墨)S	24-5449-0	01105-000001
ご利用者負担額 (1割)	円 (2割)	円 (3割)
月額レンタル料金	円	円
商品名	商品番号	商品コード
テトラ・ケイン(青墨)M	24-5450-0	01105-000028
材質：(杖) マグネシウム合金 (石突キャップ・グリップ) エラストマー		
ご利用者負担額 (1割)	円 (2割)	円 (3割)
月額レンタル料金	円	円

楽スマ スリーベース R-101ブラック/R-102レッド

ケイ・ホスピア



<特長>

●超軽量

重くなりがちな多点杖で一本杖と変わらない320gという超軽量を実現しました。嬉しい軽さで使いやすさも抜群です!

●新構造の3面先ゴム

新しく設計されたホームベース形状の先ゴムが面で地面を捉えるので、抜群の安定性を実現しました。材質は滑りにくい合成ゴムを使用。さらに、摩耗しにくい新素材です。

日本製
SGマーク取得

非課税

重量
320g



接地面



ベース部



スリムネック
握りやすい
スリムネックタイプ

超軽量で安定感抜群の3面式多点杖

商品名	商品番号	商品コード
R-101 ブラック	24-5662-0	00875-000013
R-102 レッド	24-5682-0	00875-000013

ご利用者 (1割) 負担額 (2割) 円 月額レンタル料金 (3割) 円

床ずれ
防止用具

体位
変換器

認知症
老人徘徊
感知機器

手すり

ケアリング多点杖S

ケアリング

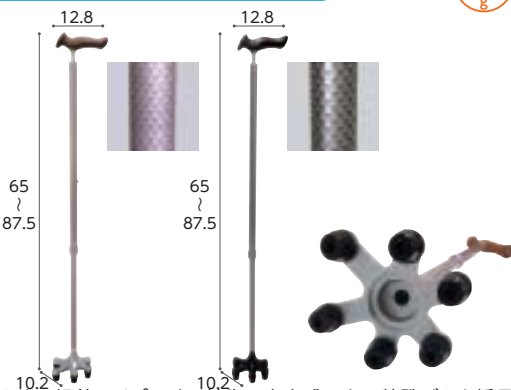

軽量で、持ちやすい細首タイプです。杖先に安定感のある特殊ゴムを採用しています。

商品名	商品番号	商品コード
C033(ピンク)	24-5594-0	01765-000004
C032(グレー)	24-5593-0	01765-000004

ご利用者 (1割) 負担額 (2割) 円 月額レンタル料金 (3割) 円

非課税

重量
約450g

四点前後可動・固定式2ウェイステッキ

ユーバ産業



斜めに杖をついても前後に可動するので、地面に密着しながらより安定した歩行ができます。切り替えレバーで固定にすれば四点杖として使用可能。

商品名	商品番号	商品コード
TW-0128(ダークグレー)	24-5625-0	01096-000055
TW-0128(ブラウン)	24-5628-0	01096-000055
TW-0128(すずらん)	24-5629-0	01096-000055

ご利用者 (1割) 負担額 (2割) 円 月額レンタル料金 (3割) 円

非課税

重量
470g

歩行
補助杖

歩行器

車椅子・
車椅子
付属品

スロープ

移動用
リフト・
つり具

オールカーボンオッドケイン四点式

島製作所

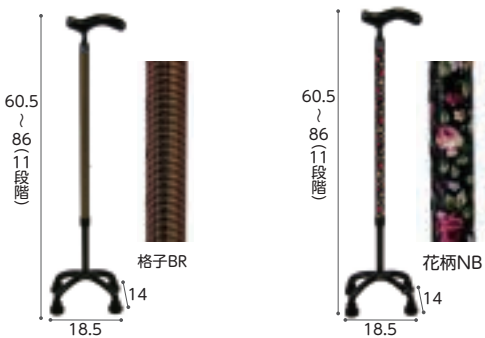

超軽量400gの4点杖です。最低高60.5cmで、身長の違いにも対応します。

商品名	商品番号	商品コード
格子BR	24-5467-0	00576-000031
花柄NB	24-5473-0	00576-000031

ご利用者 (1割) 負担額 (2割) 円 月額レンタル料金 (3割) 円

非課税

重量
約400g

カーボン四点可動式スモールタイプ

島製作所



支柱が前後に可動し路面に接地しやすい為、屋外や坂道などでも使用可能です。左右両用。

商品名	商品番号	商品コード
74MC-3(カーボン柄グレー)	24-5510-0	00576-000033

ご利用者 (1割) 負担額 (2割) 円 月額レンタル料金 (3割) 円

非課税

重量
440g

介護保険
購入
対象品

販売品

情報