



モーターの機能

床ずれ
防止用具

体位
変換器

認知症
老人徘徊
感知機器

手すり

歩行
補助杖

歩行器

車椅子・
車椅子
付属品

スロープ

移動用
リフト・
つり具

介護保険
購入
対象品

販売品

情報

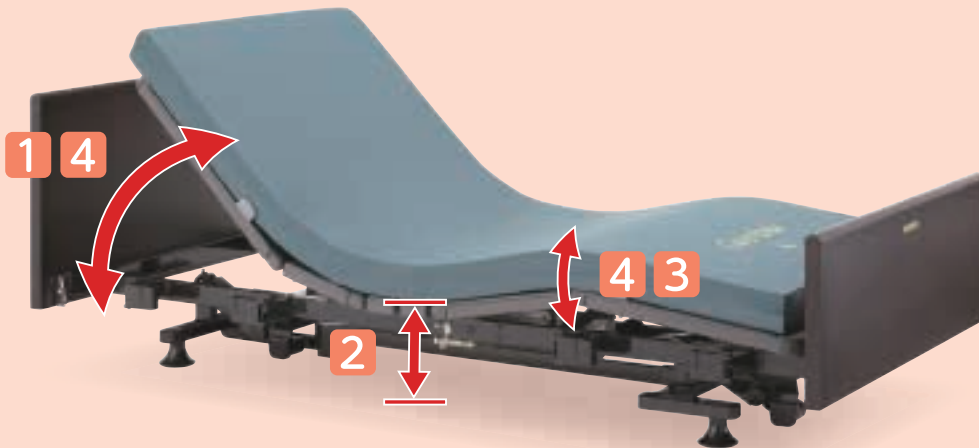

1 背上げ機能

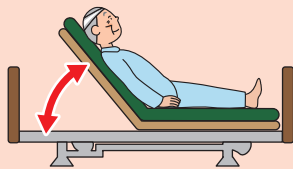

- 起き上がりを補助
- 食事を摂る時に便利
- 呼吸を楽にする
- 円背の方の寝る姿勢を楽にする

2 高さ調節機能

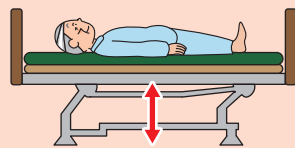

- 立上がりや車椅子への移乗を補助
- 端座位姿勢を安定させる
- 介助者の負担軽減
- 転落時の危険軽減

3 膝上げ機能



- 背上げ機能を使用した時に
身体のずれを防止
- むくみ防止
- かかとへの部分圧軽減

4 背上げ・膝上げ連動

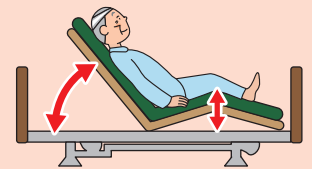

- 膝上げ、背上げを自動連動し、
身体のずれ、摩擦圧迫感を
軽減

モーター数で
機能が異なります。

1
モーター

- 1 背上げ機能
 - 4 背上げ・膝上げ連動
- または
- 2 高さ調節機能

2
モーター

- 1 背上げ機能
- 2 高さ調節機能
- 4 背上げ・膝上げ連動

3
モーター

- 1 背上げ機能
- 2 高さ調節機能
- 3 膝上げ機能
- 4 背上げ・膝上げ連動

ベッド [特殊寝台] の名称

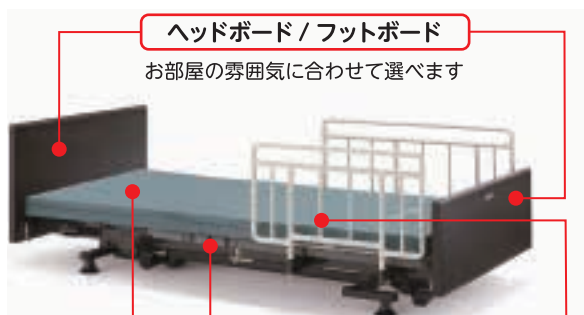

ヘッドボード/フットボード
お部屋の雰囲気に合わせて選べます

マットレス

ご利用者の症状に適した
ものを選ぶことが大切です

ボトム

背上げ、膝上げの際にこ
の部分が曲がります

ベッドサイドレール

ベッドからの転落や寝具
の落下を防ぎます



介助バー

ベッドから乗り降りす
るときの支えに使い
ます



オーバーテーブル

お食事や読書に便利
ベッドサイドレールに
のせて使います

ボードの種類



樹脂 樹脂製ボード



樹脂木 樹脂製木目調ボード



木製 木製ボード



木宮 木製宮付ボード

商品名	足元の広さ	背上げの時の動き
<p>超低床 低床 垂直昇降</p> <p>ラフィオ Rafio</p>  <p>最低床高 15 cm</p>		<p>ハイバックサポート</p> <p>ハイバックサポート機能</p> <p>背ボトムをハイバックとローバックの2つに分割し、それぞれが角度を調節しながら身体に負担の少ない背上げを行います。誤嚥や床ずれリスクの低減が期待できます。</p> 
<p>低床 垂直昇降</p> <p>ミオレットシリーズ Miolet III</p>  <p>最低床高 25 cm</p>		<p>ライジングモーション</p> <p>ライジングモーション</p> <p>背上げボタンを押すと、ひざ脚ボトムが先上がり背上げ時の身体のズレを防止し、起き上がる頃にはひざ脚ボトムがフラットになるため移乗がしやすいクライニングです。また、「ランバー機能」は背上げ時の背圧・腹圧を軽減し、自然な背上げを実現します。</p> 
<p>低床</p> <p>CAREYOU ケア優</p>  <p>最低床高 25 cm</p>		<p>ヒューマンケアライン</p> <p>ヒューマンケアライン</p> <p>5分割の床板構造で、頭・背中・お尻・太もも・ふくらはぎに自然になじむ、なめらかなラインを実現。理想的な寝姿勢を保って、ベッド昇降や背上げ・脚上げもスムーズに行えます。</p> 
<p>超低床 低床 垂直昇降</p> <p>Xタイプ</p> <p>楽匠 楽匠+</p> <p>らくららプラスシリーズ</p> <p>Hタイプ</p> <p>Xタイプ</p> <p>最低床高 Hタイプ/21cm Xタイプ/15cm</p>		<p>プラスラインボトム</p> <p>プラスラインボトム</p> <p>4つの新しいアイデアを取り入れたプラスラインボトムが新登場。より身体の動きに合った起き上がり動作で骨盤の立った動きやすい起き上がり姿勢を実現しています。ラクリアモーションだけでなく、すべての背あげ機構で効果を発揮します。</p> 
<p>低床 垂直昇降</p> <p>楽匠 Z SERIES</p>  <p>最低床高 21 cm</p>	 <p>※切替式</p>	<p>ラクリアモーション (3M)</p> <p>ラクリアモーション (3M)</p> <p>背ボトムの角度調節にとまなう従来のらくらくモーションの動きにベッドの傾斜を組み合わせ、さらに進化した背上げ機能です。</p> 

床ずれ
防止用具

体位
変換器

認知症
老人徘徊
感知機器

手すり

歩行
補助杖

歩行器

車椅子・
車椅子
付属品

スロープ

移動用
リフト・
つり具

介護保険
購入
対象品

販売品

情報



ベッド・ベッド付属品

楽匠プラス 多機能ボード (キャメル)

パラマウントベッド

表示パネル
リモコン 垂直昇降 3
モーション 2+3
モーター プラスライン
ボトム 樹脂 低床 超低床 非課税
Xタイプ

床ずれ
防止用具

体位
変換器

認知症
老人徘徊
感知機器

手すり

歩行
補助杖

歩行器

車椅子・
車椅子
付属品

スロープ

移動用
リフト・
つり具

介護保険
購入
対象品

販売品

情報

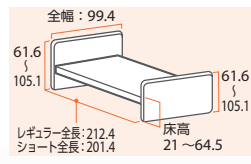

リモコン



3モーション
3モーター

Hタイプ KQ-A6322

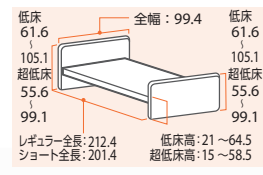

リモコン



2モーター

Xタイプ KQ-A2322



■ベッドが前後に動かない垂直昇降方式の高さ調節機能
手元スイッチの「高さ」ボタンを操作することでベッドの高さ（ゆかからボトム上面までの高さ）を約21cmから約64.5cmまで調節できます。高さ調節をする時にベッドが前後に動かない垂直昇降方式を採用しています。

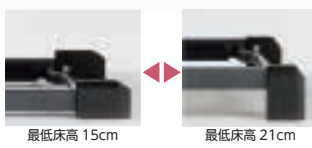

■最低床高の超低床にも対応（Xタイプのみ）
最低床高15cmの超低床～21cmに対応可能。脚座の取り付け向きを変更することで、最低床15cmの超低床ベッドに切り替えが出来ます。初めてふとんからベッドに移行される方や、ベッドから転落する心配のある方にも導入しやすいように配慮されています。



楽匠
らくしよあプラスシリーズ



背上げをさらに進化させるために生まれた
プラスラインボトム

画像は
Hタイプ KQ-A6322

背サポート

腰部から胸部にかけてボトムの剛性を調整し、より身体にフィットしやすくなりました。背あげするときに背中をしっかり支持します。また、身体との接触面積が広がるので体圧をより分散できます。

腰サポート

骨盤部にあたるボトムの剛性を高めて曲がり方を変更することで、骨盤をしっかり起こし、身体が動かしやすい背あげ姿勢に移行できます。骨盤をしっかり起こすことで身体が定例にずり落ちにくくなるため、床ずれリスクの軽減にもつながります。

腰ボトム

腰ボトムのサイズを人の身体に合わせ、大転子の位置にはガイドを設けました。これにより背あげするときの身体とベッドの動きの軸を合わせやすくなります。また、運動機能など膝あげを併用する際に、骨盤をホールドするポケットを構成します。

膝サポート

膝部が多段階で曲がるので、身長差をカバーしてベッドの動きに身体がフィットしやすくなりました。また、膝裏の接触面積が増えることで当たりも良く馴染みやすくなっています。

商品名	重さ(kg)	商品番号	商品コード	ご利用者負担額(1割)	ご利用者負担額(2割)	ご利用者負担額(3割)	月額レンタル料金
Hタイプ3モーション91cm幅 (KQ-A6322)	86.5	11-6797-0	00170-001328	円	円	円	円
Xタイプ2モーター91cm幅 (KQ-A2322)	80.0	11-6798-0	00170-001251	円	円	円	円
Xタイプ3モーター91cm幅 (KQ-A3322)	81.0	11-6812-0	00170-001265	円	円	円	円

サイドレール

楽匠
プラス 楽匠
FeeZ 楽匠
S-Z

パラマウントベッド

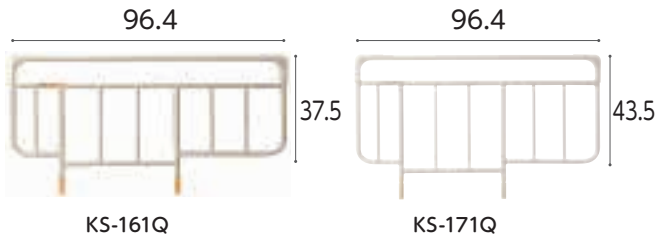

商品名/数量	商品番号	商品コード
KS-161Q 1本	19-5236-1	00170-Z00019

サイズ:全幅96.4×ボトム面からの高さ37.5cm

商品名/数量	商品番号	商品コード
KS-171Q 1本	19-5257-1	00170-Z00197

サイズ:全幅96.4×ボトム面からの高さ43.5cm

ご利用者負担額 (1割)	(2割)	円	月額レンタル料金
	(3割)	円	円

サイドレール KS-191Q

楽匠
プラス 楽匠
FeeZ 楽匠
S-Z

パラマウントベッド



商品名/数量	商品番号	商品コード
KS-191Q 1本	19-5653-1	00170-000752

サイズ:全幅82.7×ボトム面からの高さ37.5cm

ご利用者負担額 (1割)	(2割)	円	月額レンタル料金
	(3割)	円	円

サイドレール KS-151Q

楽匠
プラス 楽匠
FeeZ 楽匠
S-Z

パラマウントベッド

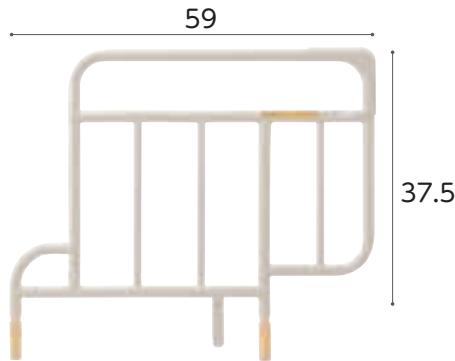

商品名/数量	商品番号	商品コード
KS-151Q 1本	19-5256-1	00170-000537

サイズ:全幅59×ボトム面からの高さ37.5cm

ご利用者負担額 (1割)	(2割)	円	月額レンタル料金
	(3割)	円	円

サイドグリップ KS-030A

楽匠
プラス 楽匠
FeeZ 楽匠
S-Z

パラマウントベッド

必要な時に素早く取り外しが可能です。
また、しっかり固定できます。



商品名	商品番号	商品コード
KS-030A	19-6047-1	00170-000897

サイズ:幅80.9×ボトム面からの高さ41cm 重さ6.8kg

ご利用者負担額 (1割)	(2割)	円	月額レンタル料金
	(3割)	円	円

スイングアーム介助バー KS-099A

楽匠
プラス 楽匠
FeeZ 楽匠
S-Z

パラマウントベッド

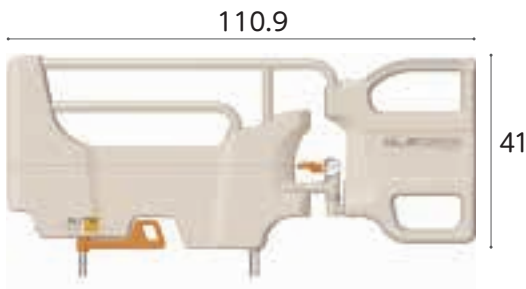

商品名	商品番号	商品コード
KS-099A	19-6584-1	00170-001205

サイズ:幅110.9×ボトム面からの高さ41cm アーム開閉角度±120°(30°刻み)

ご利用者負担額 (1割)	(2割)	円	月額レンタル料金
	(3割)	円	円

ベッドオプション

パラマウントベッド

※キャスターを取り付ける場合、ベッド本体も課税となります。



楽匠
プラス
Xタイプ
楽匠
S

KQ-P90C

※ベッドの高さは変わりません。



楽匠
プラス
Hタイプ
楽匠
Z

KQ-P70C

※ベッドが3cm高くなります。

商品名	商品番号	商品コード
キャスター-KQ-P90C	19-5258-1	00170-000560

直径:6.5cm

ご利用者負担額 (1割)	(2割)	円	月額レンタル料金
	(3割)	円	円

商品名	商品番号	商品コード
キャスター-KQ-P70C	19-5688-1	00170-000794

直径:6.5cm

ご利用者負担額 (1割)	(2割)	円	月額レンタル料金
	(3割)	円	円

床ずれ
防止用具

体位
変換器

認知症
老人徘徊
感知機器

手すり

歩行
補助杖

歩行器

車椅子・
車椅子
付属品

スロープ

移動用
リフト・
つり具

介護保険
購入
対象品

販売品

情報



ベッド・ベッド付属品

ミオレットⅢ 樹脂ボード

プラッツ

垂直昇降 2モーター 3モーター ライジングモーション 樹脂 低床 非課税

床ずれ
防止用具

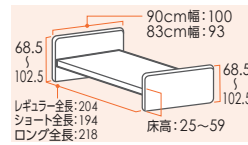

リモコン



2モーター 3モーター

体位
変換器

認知症
老人徘徊
感知機器

手すり

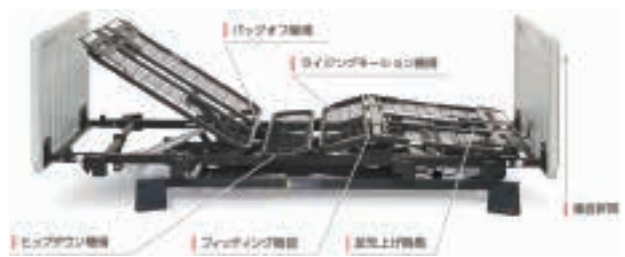

背上げ時のズレを抑える膝位置のフィッティング機能

膝位置のフィッティング機能は利用者の大腿部の長さに合わせて、パーツの変更なしでひざ脚ボトムの屈曲位置を2段階に調節できるので、ズレの少ない快適な背上げをサポートします。



歩行
補助杖

歩行器

省スペースに設置可能な垂直昇降機構

昇降の際にベッドがスイングせず垂直に昇降するので、設置面積が少なく済みます。全長は業界トップクラスの省スペース設計を実現しました。

身長に合わせて選べるベッドサイズ

身長やお部屋のスペースに合わせてサイズをお選びいただけます。ロング・レギュラー・ショートのパーツは共通のため、サイズ変更には別部品は必要ありません。

ヒップダウン機構

背上げと連動して臀部のボトムが傾斜します。これにより、骨盤を起こし、ずれを抑制します。



車椅子・
車椅子
付属品

スロープ

商品名	重さ(kg)	商品番号	商品コード	ご利用者負担額(1割)	ご利用者負担額(2割)	ご利用者負担額(3割)	月額レンタル料金
2モーター 90cm幅 P113-21AC	85.5	11-6637-0	00631-000553	円	円	円	円
2モーター 83cm幅 P113-22CC	83	11-6638-0	00631-000553	円	円	円	円
3モーター 90cm幅 P113-31AC	86.5	11-6635-0	00631-000557	円	円	円	円
3モーター 83cm幅 P113-32CC	84	11-6636-0	00631-000557	円	円	円	円

移動用
リフト・
つり具

ラフィオ 超低床 ポジショニング 樹脂ボード

プラッツ

垂直昇降 2モーター 3モーター ハイバックサポート 樹脂 超低床 非課税

介護保険
購入
対象品



※床面高15cmの超低床タイプです

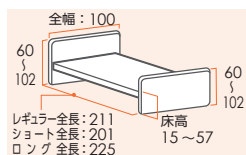

ハイバックサポート機能

背上げを「ハイバック:頭-背部」と「ローバック:腰部」の2つに分け、それぞれの角度を調節しながら背上げを行います。2モーターポジショニングベッドでは、ハイバックは背上げと連動して動きます。3モーターポジショニングベッドでは、ハイバックを単独で操作することができます。



リモコン



2モーター 3モーター

販売品

情報

ハイバック・ローバック角度の設計

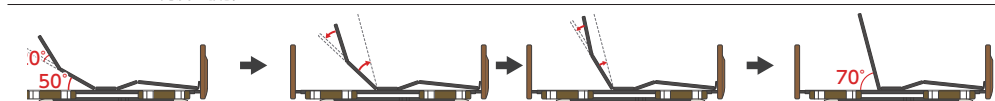

ハイバック20°・ローバック50°の状態からローバックを上げようとする場合…

背上げボタンを押すと、ハイバックが下がりながらローバックが上がります

ハイバックは0°まで下がり、ローバックは70°まで上がります

商品名	重さ(kg)	商品番号	商品コード	ご利用者負担額(1割)	ご利用者負担額(2割)	ご利用者負担額(3割)	月額レンタル料金
2モーターレギュラー P110-21ACR	94.9	11-6412-0	00631-000331	円	円	円	円
3モーターレギュラー P110-71ACR	96.9	11-6415-0	00631-000341	円	円	円	円

税込価格で表記しています。(非課税 ※非課税と表記のない商品に限る) 単位:cm

サービスコード/特殊寝台 介護給付: 171003 予防給付: 671003 / 特殊寝台付属品 介護給付: 171004 予防給付: 671004

ベッド・
ベッド
付属品

サイドレール 75cm PA505-75

プラッツ

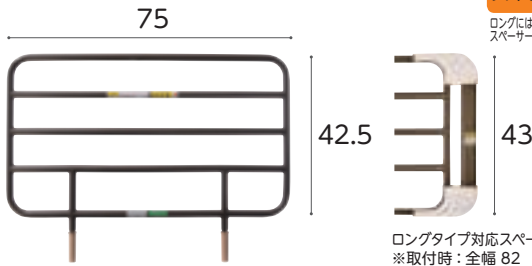

ミオレットⅢ レギュラー
ショート兼用
ラフイオ
ロングには
スペーサーが必要です

ロングタイプ対応スペーサー
※取付時: 全幅 82

商品名/数量	商品番号	商品コード
PA505-75 1本	19-5785-1	00631-000319

サイズ: 全幅75×ボトム面からの高さ42.5cm

ご利用者負担額 (1割)	(2割)	円	月額レンタル料金
円	円	円	円

商品名/数量	商品番号	商品コード
ロングタイプ対応スペーサー付1本	19-6254-1	00631-000517

サイズ: 全幅82×ボトム面からの高さ43cm

ご利用者負担額 (1割)	(2割)	円	月額レンタル料金
円	円	円	円

サイドレール 96cm PA505-96

プラッツ

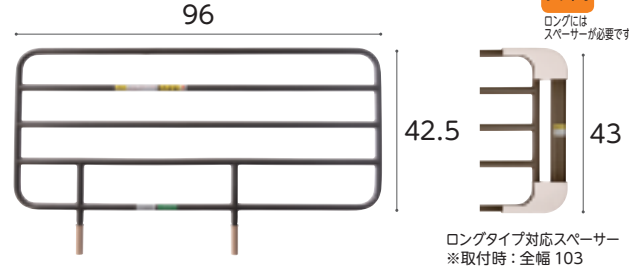

ミオレットⅢ レギュラー
ショート兼用
ラフイオ
ロングには
スペーサーが必要です

ロングタイプ対応スペーサー
※取付時: 全幅 103

商品名/数量	商品番号	商品コード
PA505-96 1本	19-5804-1	00631-000320

サイズ: 全幅96×ボトム面からの高さ42.5cm

ご利用者負担額 (1割)	(2割)	円	月額レンタル料金
円	円	円	円

商品名/数量	商品番号	商品コード
ロングタイプ対応スペーサー付1本	19-6253-1	00631-000516

サイズ: 全幅103×ボトム面からの高さ43cm

ご利用者負担額 (1割)	(2割)	円	月額レンタル料金
円	円	円	円

床ずれ
防止用具

体位
変換器

認知症
老人徘徊
感知機器

手すり

サイドレール 44cm PA505-44

プラッツ

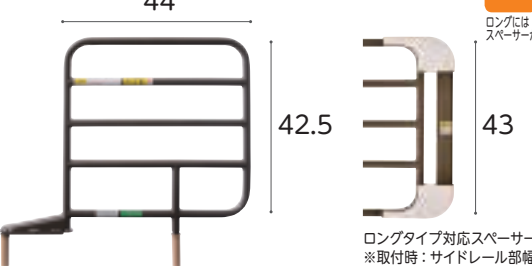

ミオレットⅢ レギュラー
ショート兼用
ラフイオ
ロングには
スペーサーが必要です

ロングタイプ対応スペーサー
※取付時: サイドレール部幅66

商品名/数量	商品番号	商品コード
PA505-44 1本	19-5806-1	00631-000318

サイズ: サイドレール部幅44×ボトム面からの高さ42.5cm

ご利用者負担額 (1割)	(2割)	円	月額レンタル料金
円	円	円	円

商品名/数量	商品番号	商品コード
ロングタイプ対応スペーサー付1本	19-6255-1	00631-000518

サイズ: サイドレール部幅66×ボトム面からの高さ43cm

ご利用者負担額 (1割)	(2割)	円	月額レンタル料金
円	円	円	円

ハンドグリップ PG04-75

プラッツ



ミオレットⅢ レギュラー
ショート兼用
ラフイオ ミオレット
フォーユー
ロングには
スペーサーが必要です

商品名	商品番号	商品コード
PG04-75	19-6384-1	00631-000545

サイズ: 全幅75.6×ボトム面からの高さ40.6cm

ご利用者負担額 (1割)	(2割)	円	月額レンタル料金
円	円	円	円

歩行
補助杖

歩行器

車椅子・
車椅子
付属品

スロープ

移動用
リフト・
つり具

パッド付レバーロック式ベッド用グリップ ニーパロ

プラッツ

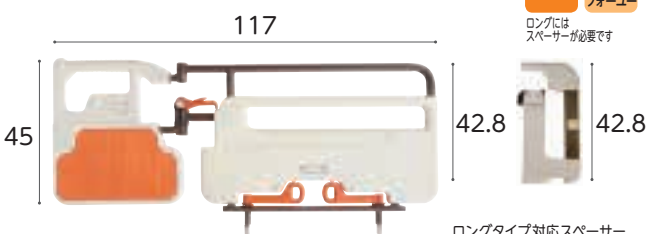

ミオレットⅢ レギュラー
ショート兼用
ラフイオ ミオレット
フォーユー
ロングには
スペーサーが必要です

ロングタイプ対応スペーサー
※取付時: 全幅 124

※アーム開閉角度: ±135° (22.5° 刻み)

商品名	商品番号	商品コード
ニーパロ	19-6249-1	00631-000536

サイズ: 全幅117×ボトム面からの高さ42.8cm

ご利用者負担額 (1割)	(2割)	円	月額レンタル料金
円	円	円	円

商品名	商品番号	商品コード
ロングタイプ対応スペーサー付	19-6251-1	00631-000534

サイズ: 全幅124×ボトム面からの高さ42.8cm

ご利用者負担額 (1割)	(2割)	円	月額レンタル料金
円	円	円	円

キャスター 4個組

プラッツ



ミオレットⅢ PC03-8CK

ラフイオ 超低床用
PC01-5CK

※床面高が1.5cm高くなります。

※超低床用キャスター仕様では、
ベッドテーブルは使用しないでください。

※キャスターを取り付ける場合、ベッド本体も課税となります。

商品名	商品番号	商品コード
ミオレットⅢ専用 PC03-8CK	19-6383-1	00631-000561

装着時の床面高: 26.5cm

ご利用者負担額 (1割)	(2割)	円	月額レンタル料金
円	円	円	円

商品名	商品番号	商品コード
ラフイオ専用 PC01-5CK	19-6055-1	00631-000461

装着時の床面高: 15.5cm

ご利用者負担額 (1割)	(2割)	円	月額レンタル料金
円	円	円	円

介護保険
購入
対象品

販売品

情報



ベッド・ベッド付属品

ケア優 ビーチ/ダークウォールナット

フランスベッド

グリーン
ケア 2
モーター 3
モーター ヒューマン
ケアライン 木製 低床 非課税

床ずれ
防止用具

体位
変換器

認知症
老人徘徊
感知機器

手すり

歩行
補助杖

歩行器

車椅子・
車椅子
付属品

スロープ

移動用
リフト・
つり具

介護保険
購入
対象品

販売品

情報



ボード色：ビーチカラー



ボード色：ダークウォールナット

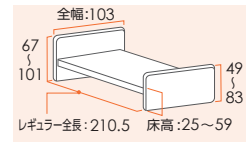

リモコン



2モーター 3モーター

● ノンサイドフレーム+格納式オプション受け



かかとが当たりません。

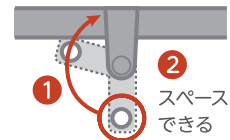
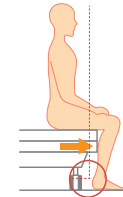

②
スペースが
できる

オプション受けが格納できるので、車椅子をベッドへ隙間なく付けることができます。また、サイドフレーム・ベースフレームの突出がなく、端座位が安定しやすくなります。

● 緊急対応スイッチ



※背上げ・脚上げ電動時のスイッチ位置。

上げ電動



上げ解除



背上げ・脚上げ電動時に万が一停電が起きた場合でも、スイッチの切り替えで手動で背上げと脚上げを水平状態に戻すことができます。

● リモコン



生活防水
手元ロック機能で誤作動防止。

商品名	重さ(kg)	商品番号	商品コード	ご利用者負担額(1割)	ご利用者負担額(2割)	ご利用者負担額(3割)	月額レンタル料金
2モーターレギュラー-HF (2R-HF-B)	87	11-5745-0	00200-000166	円	円	円	円
2モーターレギュラー-HF (2R-HF-DW)	87	11-5734-0	00200-000166	円	円	円	円
3モーターレギュラー-HF (3R-HF-B)	88	11-5749-0	00200-000641	円	円	円	円
3モーターレギュラー-HF (3R-HF-DW)	88	11-5741-0	00200-000641	円	円	円	円

フローアーベッド

フランスベッド

在庫限定品

垂直昇降 3
モーター 木製 超低床

リモコン

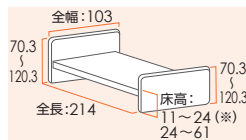

3モーター

高さ18cmでいったん停止。安全確認後足元にあるスイッチで操作すること足の挟まりなど思わぬ事故を防ぎます。

低床のため、ベッドの高さに不安を感じる方に、布団になれた方におすすめです。ボトムの高さを24cmから11cmまで下げるには、足元側にある安全スイッチを操作してください。目視による安全確認をしながらベッドを下げ、挟み込みを予防します。

商品名	重さ(kg)	商品番号	商品コード	ご利用者負担額(1割)	ご利用者負担額(2割)	ご利用者負担額(3割)	月額レンタル料金
FLB-03J91J-CP	62	11-6090-1	00200-000480	円	円	円	円

サイドレール ケア優 レギュラー

フランスベッド

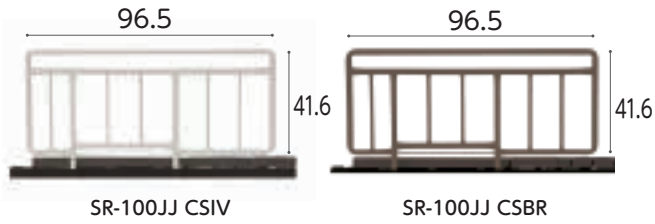

商品名/数量	商品番号	商品コード
SR-100JJ CSIV 1本	19-5239-1	00200-000517

サイズ: 全幅96.5×ボトム面からの高さ41.6cm

ご利用者負担額 (1割)	(2割)	円	月額レンタル料金
円	円	円	円

商品名/数量	商品番号	商品コード
SR-100JJ CSBR 1本	19-5346-1	00200-000517

サイズ: 全幅96.5×ボトム面からの高さ41.6cm

ご利用者負担額 (1割)	(2割)	円	月額レンタル料金
円	円	円	円

サイドレール ケア優

フランスベッド

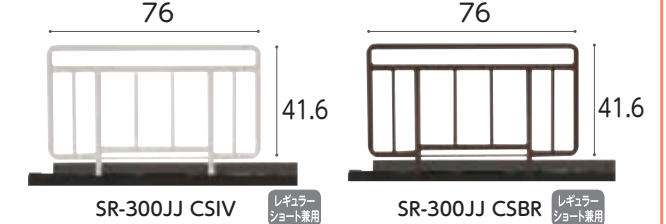

商品名/数量	商品番号	商品コード
SR-300JJ CSIV 1本	19-5241-1	00200-000338

サイズ: 全幅76×ボトム面からの高さ41.6cm

ご利用者負担額 (1割)	(2割)	円	月額レンタル料金
円	円	円	円

商品名/数量	商品番号	商品コード
SR-300JJ CSBR 1本	19-5348-1	00200-000338

サイズ: 全幅76×ボトム面からの高さ41.6cm

ご利用者負担額 (1割)	(2割)	円	月額レンタル料金
円	円	円	円

サイドレール SR-350JJ CS ケア優 レギュラーショート兼用

フランスベッド



商品名/数量	商品番号	商品コード
SR-350JJ CS 1本	19-5542-1	00200-000471

サイズ: 全幅59×ボトム面からの高さ41.6cm

ご利用者負担額 (1割)	(2割)	円	月額レンタル料金
円	円	円	円

サイドレール SR-800JJ ケア優 レギュラー

フランスベッド

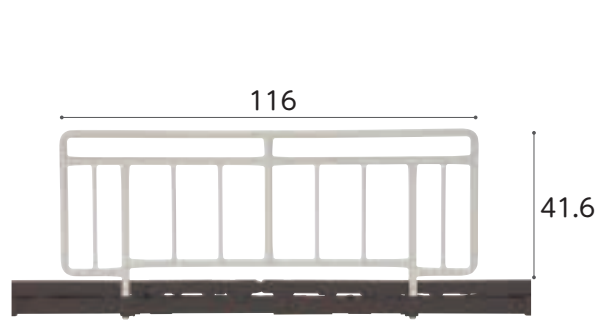

商品名/数量	商品番号	商品コード
SR-800JJ 1本	19-5531-1	00200-000173

サイズ: 全幅116×ボトム面からの高さ41.6cm

ご利用者負担額 (1割)	(2割)	円	月額レンタル料金
円	円	円	円

ベッド用グリップ GR-510 ケア優 レギュラーショート兼用

フランスベッド



※開閉角度: ±135° (45°刻み)

商品名	商品番号	商品コード
GR-510	19-5430-1	00200-000428

サイズ: 全幅117.3×ボトム面からの高さ41.6cm

ご利用者負担額 (1割)	(2割)	円	月額レンタル料金
円	円	円	円

キャスター 50CAJW ケア優

フランスベッド



※キャスターを取り付ける場合、ベッド本体も課税となります。
※ベッドの高さは変わりません。

商品名	商品番号	商品コード
キャスター50CAJW	19-5243-1	00200-000660

直径: 7.5cm

ご利用者負担額 (1割)	(2割)	円	月額レンタル料金
円	円	円	円

床ずれ
防止用具

体位
変換器

認知症
老人徘徊
感知機器

手すり

歩行
補助杖

歩行器

車椅子・
車椅子
付属品

スロープ

移動用
リフト・
つり具

介護保険
購入
対象品

販売品

情報



ベッド・ベッド付属品

床ずれ
防止用具

体位
変換器

認知症
老人徘徊
感知機器

手すり

歩行
補助杖

歩行器

車椅子・
車椅子
付属品

スロープ

移動用
リフト・
つり具

介護保険
購入
対象品

販売品

情報

昇降式ベッドサイドテーブル PT03-840MB

プラッツ

ケア優 ラフィオ ミオレットⅢ
楽匠プラス 楽匠Z



※ラフィオ超低床仕様ではご使用になれません。
※楽匠プラスHタイプは床高が24cm未満、Xタイプは超低床仕様ではご使用になれません。

商品名	商品番号	商品コード
PT03-840MB	19-6711-1	00631-000618
ご利用者負担額 (1割)	(2割)	円
	(3割)	円
		円

ベッドサイドテーブル ST-136N LO

フランスベッド

ケア優 ラフィオ ミオレットⅢ
楽匠プラス 楽匠Z

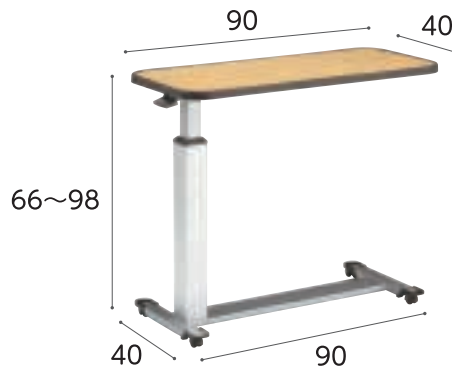

※ラフィオ超低床仕様ではご使用になれません。
※楽匠プラスHタイプは床高が24cm未満、Xタイプは超低床仕様ではご使用になれません。

商品名	商品番号	商品コード
ST-136N LO	19-5399-1	00200-000410
ご利用者負担額 (1割)	(2割)	円
	(3割)	円
		円

ベッドサイドテーブル KF-1920

パラマウントベッド

ケア優 ラフィオ ミオレットⅢ
楽匠プラス 楽匠Z



※ラフィオ超低床仕様ではご使用になれません。
※楽匠プラスHタイプは床高が24cm未満、Xタイプは超低床仕様ではご使用になれません。

商品名	商品番号	商品コード
KF-1920	19-5659-1	00170-000716
ご利用者負担額 (1割)	(2割)	円
	(3割)	円
		円

ベルトセット付リハビリテーブル KF-840BS

パラマウントベッド

ケア優 ラフィオ ミオレットⅢ
楽匠プラス 楽匠Z



※ラフィオ超低床仕様ではご使用になれません。
※楽匠プラスHタイプは床高が24cm未満、Xタイプは超低床仕様ではご使用になれません。

商品名	商品番号	商品コード
KF-840BS	19-5234-1	00170-000826
ご利用者負担額 (1割)	(2割)	円
	(3割)	円
		円

オーバーベッドテーブル KF-833LA

パラマウントベッド

ケア優 ラフィオ ミオレットⅢ
楽匠プラス 楽匠Z



商品名	商品番号	商品コード
KF-833LA	19-0168-1	00170-000315
ご利用者負担額 (1割)	(2割)	円
	(3割)	円
		円

カバー付サイドレール

フランスベッド

ケア優 レギュラー

サイドレールとカバーのセットです。



商品名/数量	商品番号	商品コード
SR-100JJ CSIV (1本)	19-5616-1	00614-Z00093
ご利用者負担額 (1割)	(2割)	円
	(3割)	円
		円
商品名/数量	商品番号	商品コード
SR-100JJ CSIV (2本)	19-5618-1	00200-Z01866
ご利用者負担額 (1割)	(2割)	円
	(3割)	円
		円

オーバーテーブル PGT-400LM

ラフイオ ミオレット
フォーユー

プラッツ



商品名	商品番号	商品コード
PGT-400LM	19-5504-1	00631-000121
ご利用者 負担額 (1割)	(2割) 円	円
	(3割) 円	円
		円

オーバーテーブル (ケア優用) K-135CY

ケア優

シーホネンス



商品名	商品番号	商品コード
K-135CY	19-5345-1	00167-Z00083
ご利用者 負担額 (1割)	(2割) 円	円
	(3割) 円	円
		円

床ずれ
防止用具

体位
変換器

認知症
老人徘徊
感知機器

手すり

オーバーテーブル KQ-060L

楽匠
プラス 楽匠 Z

パラマウントベッド

※ラクリアモーションは
ご使用になれません。

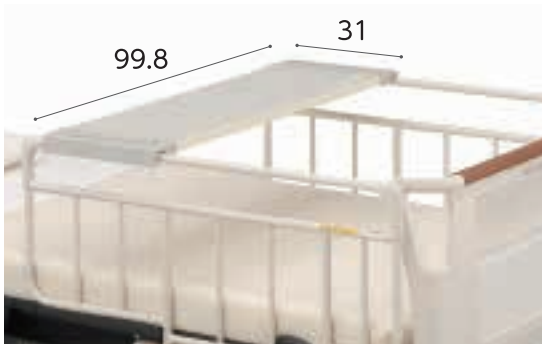

商品名	商品番号	商品コード
KQ-060L	19-0167-1	00170-000374
ご利用者 負担額 (1割)	(2割) 円	円
	(3割) 円	円
		円

テイコブ移乗用介助ベルト AB31

ケア優 ラフイオ ミオレット
フォーユー

幸和製作所

楽匠 Z 楽匠 S

安全にベッドからの移乗介助が出来ます。安全に介助者の負担を軽減します。適応胴囲サイズが約60~130cmと小柄な方から大柄な方まで対応できます。保管時に便利な吊り下げ用ストラップ付き。ベルト裏面に滑り止め付き。



商品名	商品番号	商品コード
AB31	19-5519-1	00030-000142
ご利用者 負担額 (1割)	(2割) 円	円
	(3割) 円	円
		円

歩行
補助杖

歩行器

車椅子・
車椅子
付属品

スロープ

移動用
リフト・
つり具

ケアスライダー (MEMS)

モルテン

より安全でスムーズな移乗をサポートします。

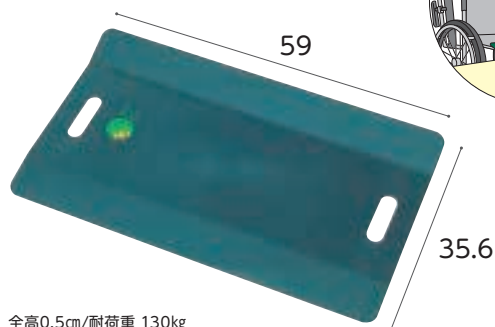

全高0.5cm/耐荷重 130kg

商品名	商品番号	商品コード
MEMS	19-1301-1	00054-000033
ご利用者 負担額 (1割)	(2割) 円	円
	(3割) 円	円
		円

フレックスボード

ラックヘルスケア

本体 折り畳みの様子



この状態で使用ができます。

寝た状態のまま、ベッド、リクライニング・ティルト車いすへ移乗ができます。

- フィット : 角度のある車いすの移乗にも使用できます。
- 最大耐荷重 : 160kg
- 特殊加工 : 付属のスライディングシートは滑りやすく、移動・移乗がスムーズです。

商品名	商品番号	商品コード
フレックスボード	19-5588-1	00245-000151
ご利用者 負担額 (1割)	(2割) 円	円
	(3割) 円	円
		円

サイズ: 縦 110 × 横 50cm 素材: ポリエステル、ポリエチレンフォーム、ポリエチレン

介護保険
購入
対象品

販売品

情報



楽匠プラス・レント

オプション適合表

各オプションを
頭側と足側で
入れ替えた場合も
同様です

床ずれ
防止用具

体位
変換器

認知症
老人徘徊
感知機器

手すり

歩行
補助杖

歩行器

車椅子・
車椅子
付属品

スロープ

移動用
リフト・
つり具

介護保険
購入
対象品

販売品

情報

■ KS-099A・KS-098A/介助バーと他オプションとの組み合わせ

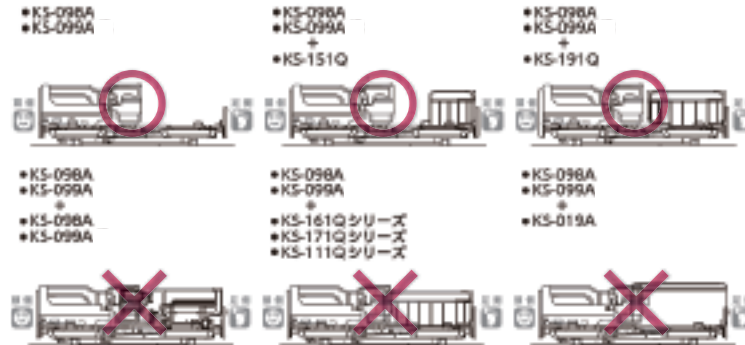

■ KS-030A/サイドグリップと他オプションとの組み合わせ

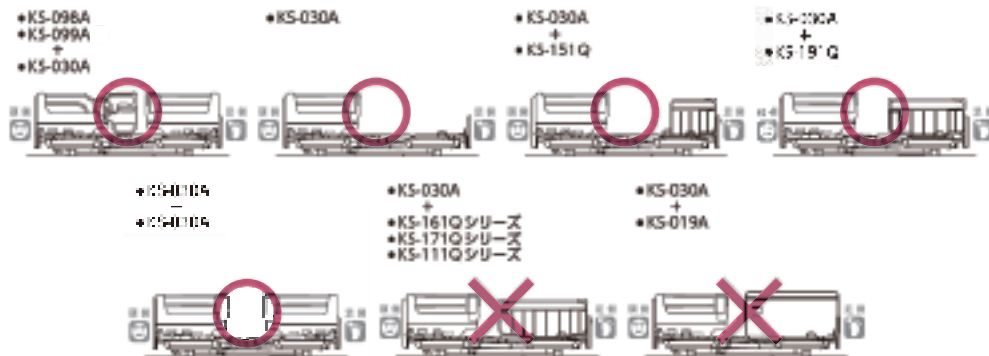

■ ベッドサイドレールを使用する場合

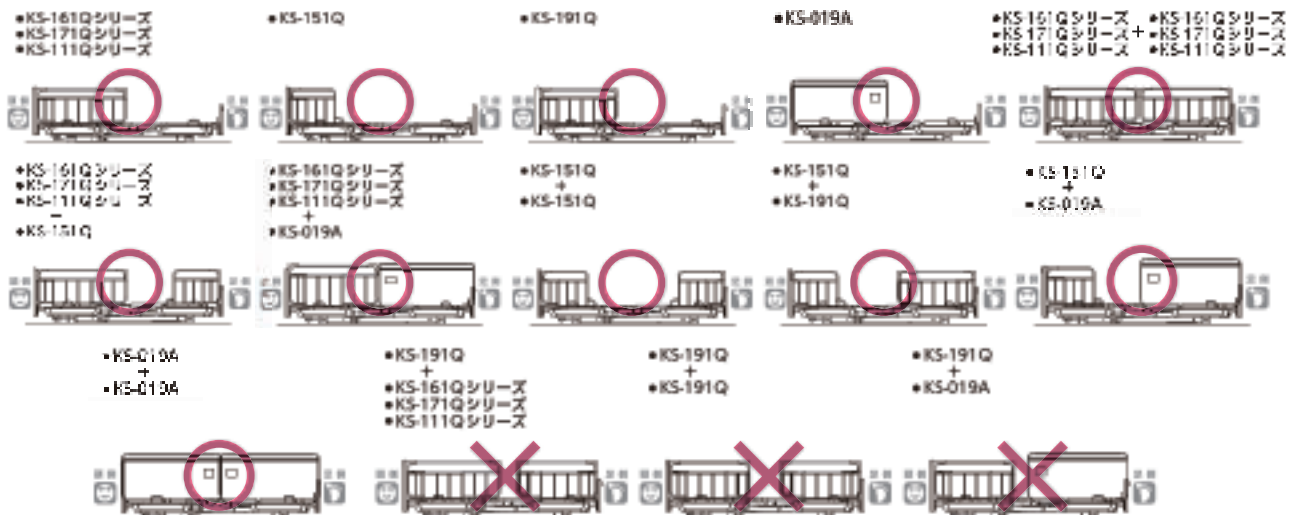

■ サイドレール差込口形状に関して

- は適合、×は不適合の組み合わせになります。詳しくは取扱説明書をご確認下さい。
- サイドレール差込口の形状により、誤った向きでサイドレールが取り付けできない設計になっています。
- こちらに記載の製品以外の適合につきましては、弊社営業担当者までお問い合わせ下さい。



レール周りの隙間の寸法

在宅用電動介護用ベッドの JIS規格での隙間の基準(抜粋)

事故が多いレール周りの隙間について、JIS規格(JIS T 9254)では下記の通り規定されました。

- ①レール周りのAにおいて図1の様な直径6cmの円柱形の物を50N(約5.1kgf)で押さえても図2の様にレールの下に行かないこと。もしくは31.8cm以上の隙間があること。
- ②ベッド用グリップ周りのBにおいて図3の様な円錐形の物を50N(約5.1kgf)で押しでも通過しないこと。
- ③レール周りのCにおいて図3の様な円錐形の物を力を加えずに差し込み通過しないこと。

JISマーク表示製品であっても、利用者の方の使用方法・身体状況の変化など、様々な要因で事故が起こる可能性があります。ご使用の際は、取扱説明書などの記載事項を守り、十分に注意を払う必要があります。

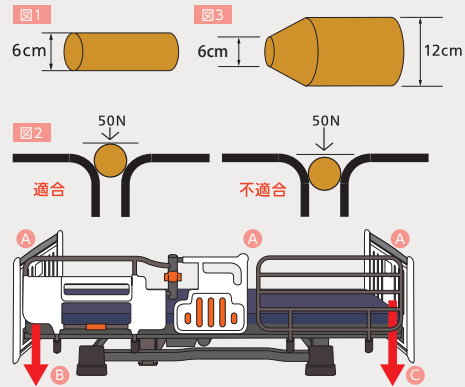

ベッド用グリップとサイドレールを組み合わせてご使用される際の隙間

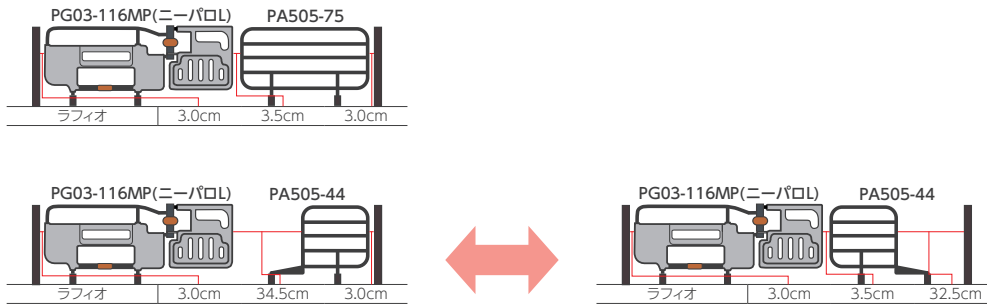

サイドレールを組み合わせてご使用される際の隙間

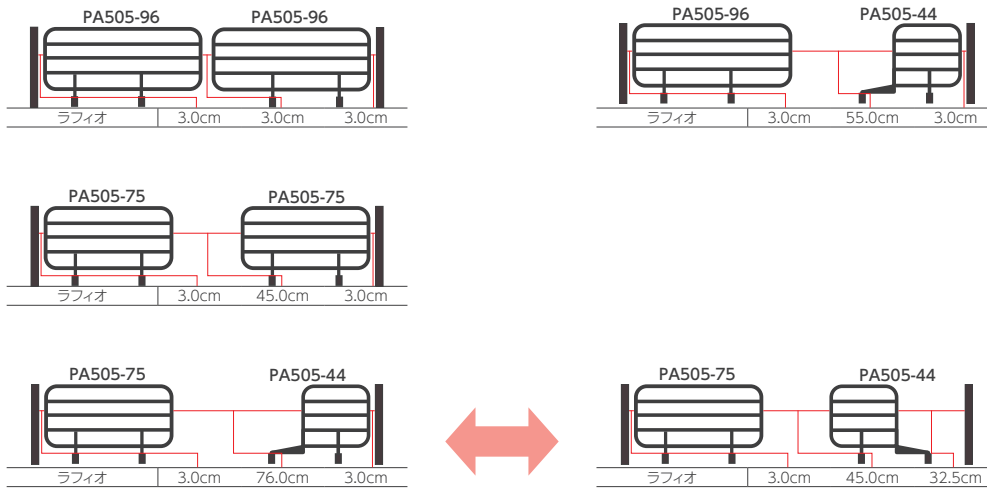

ラフィオ・ミオレットII ショートタイプの場合

レール類とボードの
長手方向の隙間は
ございません。短手
方向の隙間は5mm
となります。
(右図参照)

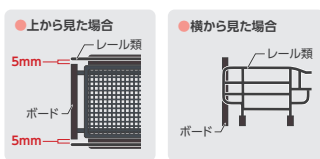

ラフィオ ロングタイプの場合

ボード側に必ず「ロングタイプ対応スペーサー」を取り付けてください。

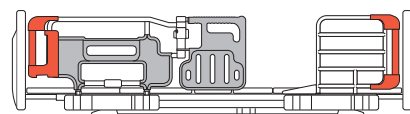

床ずれ
防止用具

体位
変換器

認知症
老人徘徊
感知機器

手すり

歩行
補助杖

歩行器

車椅子・
車椅子
付属品

スロープ

移動用
リフト・
つり具

介護保険
購入
対象品

販売品

情報

取扱説明書をよく読み、有効性と危険性を認識し、正しく使うことが危険を回避する一番の近道です!

ベッドの安全性に関することは、「医療・介護ベッド安全普及協議会」のホームページを参照ください。



床ずれ
防止用具

体位
変換器

認知症
老人徘徊
感知機器

手すり

歩行
補助杖

歩行器

車椅子・
車椅子
付属品

スロープ

移動用
リフト・
つり具

介護保険
購入
対象品

販売品

情報

マットレス

マットレスは寝心地と寝返りのしやすさと体圧分散効果を配慮して選ぶようにしましょう。

特に寝返りが困難な方や臀部の筋肉に萎縮（臀部が痩せている）がある方の場合、床ずれのリスクが高くなっていますので、注意をして選ぶ必要があります。

やわらかめ

テルサ
(やわらか面)

ケアデュオ

ケアブリーズ
(やわらか面)

アルファプラ
すくっと防水

アルファプラ
すくっとRe通気

ストレッチフィット

テルサ
(しっかり面)

ケアブリーズ
(しっかり面)

ストレッチスリム

ケアさらり

プレグラール

ダブルウェーブ

しっかり

ケアブリーズ

東洋クオリティワン

グリーン
ケア 厚さ
8
cm

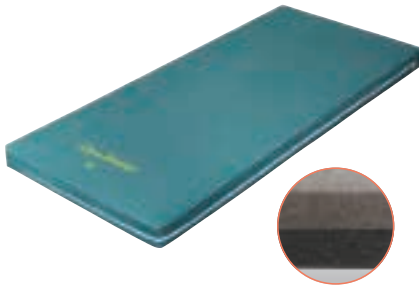

① 選べる寝心地
やわらかな寝心地の「やわらか」面と身体がしずみこみにくい「しっかり」面のリバーシブル仕様となっております。お好みに合わせてご使用ください。

② 軽くて通気性が良い
ムレにくいウレタンフォームと、通気カバーの組み合わせでいつも快適にご使用いただけます。カバーは取外して丸洗いができ、衛生的です。

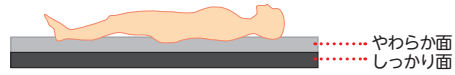

※納入時はカバーにロゴマークが付いている面がやわらかめの面です。

商品名	商品番号	商品コード
90cm幅 レギュラー	12-5846-1	00523-000019
サイズ: 幅 90 × 全長 191 × 厚さ 8cm		
商品名	商品番号	商品コード
90cm幅 ショート	12-5847-1	00523-000019
サイズ: 幅 90 × 全長 181 × 厚さ 8cm		
商品名	商品番号	商品コード
83cm幅 レギュラー	12-5848-1	00523-000019
サイズ: 幅 83 × 全長 191 × 厚さ 8cm		
商品名	商品番号	商品コード
83cm幅 ショート	12-5849-1	00523-000019
サイズ: 幅 83 × 全長 181 × 厚さ 8cm		
材質/カバー: ポリエステル100%、マット: ウレタンフォーム		
ご利用者負担額 (1割)	(2割) 円	月額レンタル料金 円
	(3割) 円	円

床ずれ
防止用具

体位
変換器

認知症
老人徘徊
感知機器

手すり

ケアデュオ

日本ケアサプライ

お手入れしやすい「防水タイプ」のカバーです。
やさしい寝心地で、かつ端座位をとるときも姿勢が安定します。

グリーン
ケア 厚さ
8
cm



商品名	商品番号	商品コード
90cm幅 レギュラー	12-5642-1	00614-000007
サイズ: 幅 90 × 全長 191 × 厚さ 8cm		
商品名	商品番号	商品コード
90cm幅 ショート	12-5715-1	00614-000007
サイズ: 幅 90 × 全長 181 × 厚さ 8cm		
商品名	商品番号	商品コード
83cm幅 レギュラー	12-5643-1	00614-000007
サイズ: 幅 83 × 全長 191 × 厚さ 8cm		
商品名	商品番号	商品コード
83cm幅 ショート	12-5915-1	00614-000007
サイズ: 幅 83 × 全長 181 × 厚さ 8cm		
材質/カバー: 表地 ウレタン合皮、裏地 ウレタンフィルム、マット: ウレタンフォーム		
ご利用者負担額 (1割)	(2割) 円	月額レンタル料金 円
	(3割) 円	円

歩行
補助杖

歩行器

車椅子・
車椅子
付属品

スロープ

移動用
リフト・
つり具

ケアさらり

日本ケアサプライ

通気性の良いムレにくいマットレスです。「多層構造」の採用により、寝姿勢を水平に保つための適度な硬さとクッション性を実現。安定した寝姿勢や端座位をサポートします。

グリーン
ケア 厚さ
8
cm

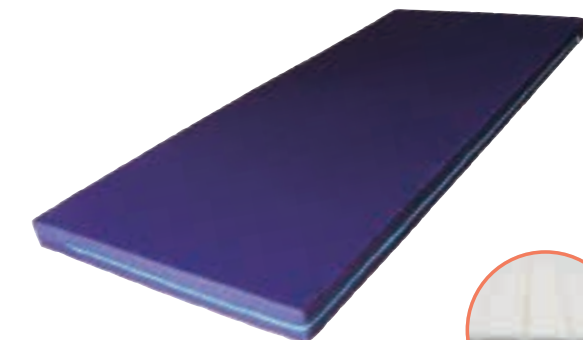

両端は硬く
立ち上がり
をサポート

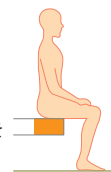

腰部が沈み込みにくい



商品名	商品番号	商品コード
91cm幅 レギュラー	12-5735-1	00614-000006
サイズ: 幅 91 × 全長 191 × 厚さ 8cm		
商品名	商品番号	商品コード
91cm幅 ショート	12-5737-1	00614-000006
サイズ: 幅 91 × 全長 181 × 厚さ 8cm		
商品名	商品番号	商品コード
83cm幅 レギュラー	12-5736-1	00614-000006
サイズ: 幅 83 × 全長 191 × 厚さ 8cm		
材質/カバー、マット: ポリエステル 抗菌防臭加工、防炎加工のカバー		
ご利用者負担額 (1割)	(2割) 円	月額レンタル料金 円
	(3割) 円	円

介護保険
購入
対象品

販売品

情報



ベッド・ベッド付属品

アルファプラすくっとRe 通気

厚さ
8
cm

床ずれ
防止用具

タイカ

寝返りから立ち上がりまでの一連の動作が安定して行えます。
動きやすさと寝心地を両立した体圧分散型マットレスです。

体位
変換器

認知症
老人徘徊
感知機器

手すり

歩行
補助杖



●寝返りをサポート

アクティブエリアに設けた空洞部分が変形し沈み込むことによって寝返りがしやすくなりました。

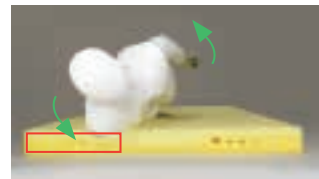
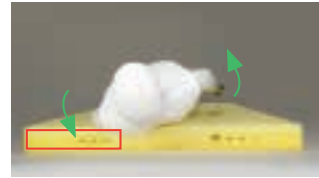

●安定性の高い端部の構造

端座位や立ち上がり時の安定性と介助のしやすさを考え、アクティブエリアは固めのウレタンフォームを使用しています。

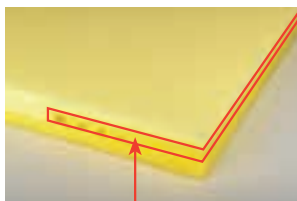

高硬度ウレタンフォームで安定感を確保

●優れた体圧分散性能

上層と中層に使用した柔らかめの高弾性無膜ウレタンフォームによって優れた体圧分散性能を発揮します。療養者にリラックスと、床ずれになる前からの安心をお届けします。



中央部分の柔らかめのウレタンフォームが耐圧分散性能を発揮

歩行器

車椅子・
車椅子
付属品

スロープ

移動用
リフト・
つり具



材質/カバー：ポリエステル、マット：ポリウレタンフォーム

商品名	商品番号	商品コード
91cm幅 レギュラー	12-5986-1	00563-000108

サイズ：幅 91 × 全長 191 × 厚さ 8cm

ご利用者負担額 (1割)	(2割)	円	月額レンタル料金	円
	(3割)	円		

商品名	商品番号	商品コード
91cm幅 ショート	12-5987-1	00563-000109

サイズ：幅 91 × 長さ 180 × 厚さ 8cm

ご利用者負担額 (1割)	(2割)	円	月額レンタル料金	円
	(3割)	円		

商品名	商品番号	商品コード
83cm幅 レギュラー	12-5984-1	00563-000106

サイズ：幅 83 × 長さ 191 × 厚さ 8cm

ご利用者負担額 (1割)	(2割)	円	月額レンタル料金	円
	(3割)	円		

商品名	商品番号	商品コード
83cm幅 ショート	12-5985-1	00563-000107

サイズ：幅 83 × 長さ 180 × 厚さ 8cm

ご利用者負担額 (1割)	(2割)	円	月額レンタル料金	円
	(3割)	円		

アルファプラすくっと 防水

厚さ
9
cm

介護保険
購入
対象品

タイカ

撥水/防水カバータイプ。両端に高硬度ウレタンを使用し、立ち上がり、起き上がり動作を助けます。
中央部はソフトな寝心地、両端は硬く立ち上がりをサポートします。

販売品

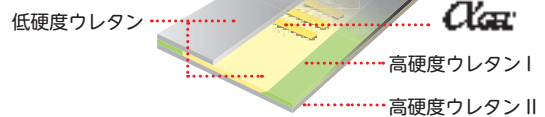
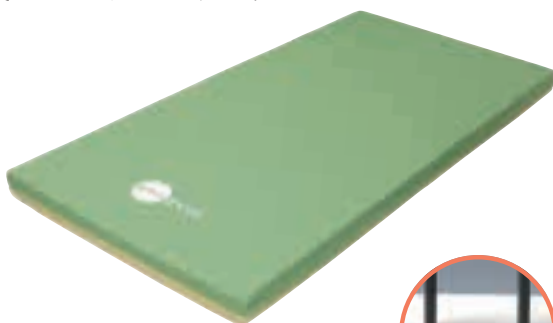

情報



商品名	商品番号	商品コード
91cm幅 レギュラー	12-5627-1	00563-000024

サイズ：幅 91 × 全長 191 × 厚さ 9cm

材質/カバー：表地 ポリエステル、裏地 ポリウレタン、マット：アルファゲル、ポリウレタンフォーム

ご利用者負担額 (1割)	(2割)	円	月額レンタル料金	円
	(3割)	円		

エバーフィットC3マットレス 通気

パラマウントベッド

快適性と利便性を両立させたマットレス。

材質/中身: ポリエステル・ポリウレタン(難燃)
側地: (ソフトフィット面) ポリエステル 100% (抗菌・防カビ・難燃・消臭)
(ハードフィット面) ポリエステル 100% (抗菌・防カビ・難燃)

厚さ
10
cm

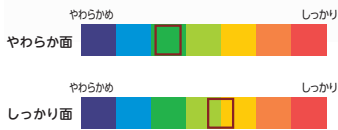
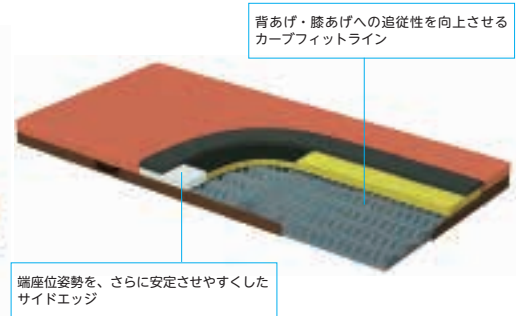

体圧分散性

さらに体圧分散性を高め、床ずれ防止をサポート
ソフトフィット面の upper layer に、旧エバーフィットマットレスよりもやわらかい素材を採用し、身体とマットレスの接触面積を広くとることで、体圧分散性を向上させています。
ハードフィット面もクッション材を変更することで、体圧分散性を高めています。

動きやすさ

新開発「ムーブサポートフォーム」の採用により、動きやすさが向上
人の身体のやわらかさに近いため、力が伝わりやすく、寝返りなどの動作がおこな
いやすい旧エバーフィットマットレスの特性を継承しながら、より反発性の高い「ム
ーブサポートフォーム」を使用することで、ハードフィット面だけでなくソフトフィ
ット面の動きやすさを向上させました。

商品名	商品番号	商品コード
91cm幅 レギュラー	12-6105-1	00170-001042
サイズ: 幅 91 × 全長 191 × 厚さ 10cm		
ご利用者 負担額 (1割)	(2割)	円
円	(3割)	円
月額レンタル料金		
円		円

商品名	商品番号	商品コード
91cm幅 ミニ	12-6106-1	00170-001043
サイズ: 幅 91 × 全長 180 × 厚さ 10cm		
ご利用者 負担額 (1割)	(2割)	円
円	(3割)	円
月額レンタル料金		
円		円

背あげ・膝あげへの追従性を向上させる カーブフィットライン

ベッドの動きに合わせて曲がる部分には直線上のスリットを設けています。またサ
イドエッジにもスリット(カッティング)加工を施しています。これらの加工により
マットレスの屈曲性を高めてベッドへの追従性を向上させることで、背あげに伴う圧
迫感と姿勢の崩れを抑えます。

安定性を高めるために、両サイドにはかための素材を使用

端座位をとるときや移乗するときに姿勢が安定しやすいように、マットレスの両サイ
ドにはかための素材を使用しています。また、従来よりサイドエッジの幅を広げて、
安定性を高められるよう配慮した設計です。

商品名	商品番号	商品コード
83cm幅 レギュラー	12-6107-1	00170-001044
サイズ: 幅 83 × 全長 191 × 厚さ 10cm		
ご利用者 負担額 (1割)	(2割)	円
円	(3割)	円
月額レンタル料金		
円		円

商品名	商品番号	商品コード
83cm幅 ミニ	12-6108-1	00170-001045
サイズ: 幅 83 × 全長 180 × 厚さ 10cm		
ご利用者 負担額 (1割)	(2割)	円
円	(3割)	円
月額レンタル料金		
円		円

ストレッチスリムマットレス 通気

パラマウントベッド

マットレスが伸びて、背上げに伴う身体のずれを軽減します。
薄型・軽量マットレスで、高い機能性と快適なクッション性を両立しました。

厚さ
7
cm

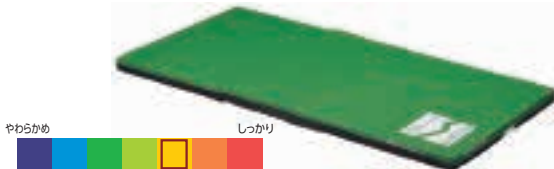

商品名	商品番号	商品コード
91cm幅 レギュラー	12-5866-1	00170-000745
91cm幅 ミニ	12-5867-1	00170-000746
サイズ: 幅 91 × 全長 191 (ミニ 180) × 厚さ 7cm		

商品名	商品番号	商品コード
83cm幅 レギュラー	12-5868-1	00170-000747
83cm幅 ミニ	12-5869-1	00170-000748
サイズ: 幅 83 × 全長 191 (ミニ 180) × 厚さ 7cm		

材質/中材: ポリエステル、ウレタンフォーム(難燃) 側地: ポリエステル(抗菌・防カビ・難燃)

ご利用者 負担額 (1割)	(2割)	円
円	(3割)	円
月額レンタル料金		
円		円

ストレッチフィットマットレス 通気

パラマウントベッド

プロファイル加工を施したウレタンフォームのトップクッションが、身体の
突部にかかる圧力を効果的に分散します。

厚さ
9
cm



商品名	商品番号	商品コード
91cm幅 レギュラー	12-5874-1	00170-000735
91cm幅 ミニ	12-5875-1	00170-000736
サイズ: 幅 91 × 全長 191 (ミニ 180) × 厚さ 9cm		

商品名	商品番号	商品コード
83cm幅 レギュラー	12-5876-1	00170-000737
83cm幅 ミニ	12-5877-1	00170-000738
サイズ: 幅 83 × 全長 191 (ミニ 180) × 厚さ 9cm		

材質/中材: ポリエステル、ウレタンフォーム(難燃) 側地: ポリエステル(抗菌・防カビ・難燃)

ご利用者 負担額 (1割)	(2割)	円
円	(3割)	円
月額レンタル料金		
円		円

床ずれ
防止用具

体位
変換器

認知症
老人徘徊
感知機器

手すり

歩行
補助杖

歩行器

車椅子・
車椅子
付属品

スロープ

移動用
リフト・
つり具

介護保険
購入
対象品

販売品

情報



ベッド・ベッド付属品

テルサ 防水タイプ

厚さ
12
cm

床ずれ
防止用具

モルテン

- 従来の標準マットレスより厚みをもたせることで、体圧分散性能と質感が向上
- 体全体を優しくつつみ込む【やわらか面】と、体の沈み込みをおさえ寝返りのしやすい【しっかり面】の異なる質感を選ぶことが可能（リバーシブル）

体位
変換器

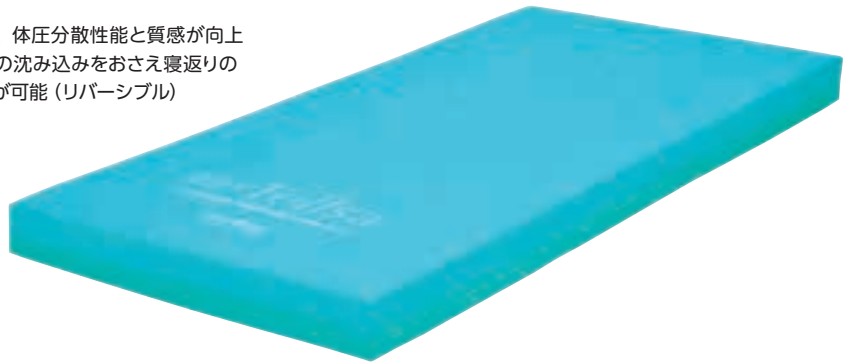

認知症
老人徘徊
感知機器

手すり

【やわらか面／スリット形状】

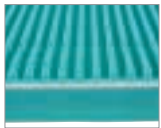

【しっかり面／フラット形状】



歩行
補助杖

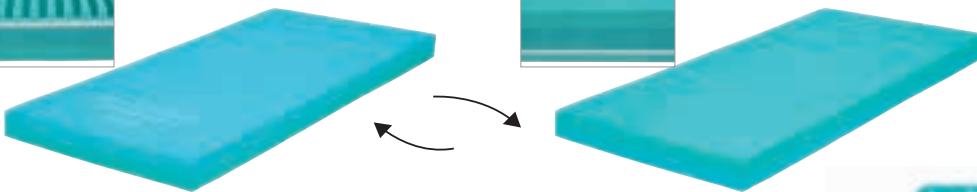

歩行器

- マットレス内部は3つのインナーマットから構成されており、【やわらか面】と【しっかり面】を部分的に組み合わせ、異なる質感を選ぶことが可能。（部分交換）

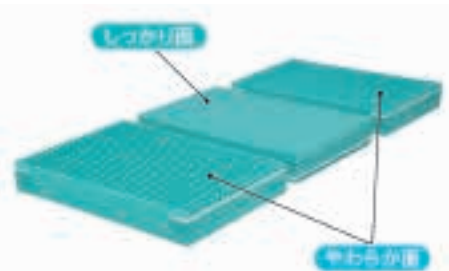

車椅子・
車椅子
付属品



材質／マット：ウレタンフォーム・ポリエステル繊維、カバー：ウレタン合皮（アウター）・ポリエステル（インナー）

スロープ

商品名	商品番号	商品コード
91cm幅 レギュラー	12-5952-1	00054-000204
サイズ：幅 91 × 全長 191 × 厚さ 12cm		
ご利用者負担額 (1割)	(2割)	円
	円 (3割)	円
月額レンタル料金		

商品名	商品番号	商品コード
83cm幅 レギュラー	12-5953-1	00054-000203
サイズ：幅 83 × 全長 191 × 厚さ 12cm		
ご利用者負担額 (1割)	(2割)	円
	円 (3割)	円
月額レンタル料金		

移動用
リフト・
つり具

商品名	商品番号	商品コード
91cm幅 ショート	12-5954-1	00054-000207
サイズ：幅 91 × 全長 180 × 厚さ 12cm		
ご利用者負担額 (1割)	(2割)	円
	円 (3割)	円
月額レンタル料金		

商品名	商品番号	商品コード
83cm幅 ショート	12-5955-1	00054-000206
サイズ：幅 83 × 全長 180 × 厚さ 12cm		
ご利用者負担額 (1割)	(2割)	円
	円 (3割)	円
月額レンタル料金		

ソフィア 防水タイプ

厚さ
10
cm

介護保険
購入
対象品

モルテン

より衛生的に、より快適な眠りに誘う体圧分散式マットレス

独自のスリット形状により体を柔らかく支え、寝心地のよさと寝返りのしやすさを両立。
かたさの異なるリバーシブル（両面）仕様。
オモテ面（やわらかめ）とウラ面（かため）を好みで使い分け可能
マットレス両サイドのかためのウレタンフォームが、端座位の安定感と立ちあがりやすさを向上。

販売品

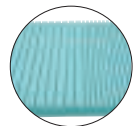
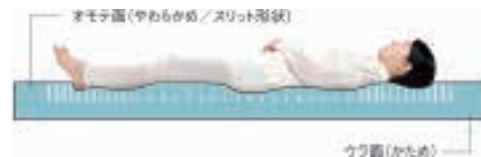

完全防水カバーにより、マットレスが汚れても素早く清拭ができ、さらにカバーにはMRSA等の菌の繁殖を抑える制菌加工を施しているため、常に衛生的に使用可能。



情報



材質／マット：ウレタンフォーム
カバー：(表面)ウレタン合皮（抗菌加工）
(裏面)ポリエステル

商品名	商品番号	商品コード
91cm幅 レギュラー	12-5607-1	00054-000308
サイズ：幅 91 × 全長 191 × 厚さ 10cm		
ご利用者負担額 (1割)	(2割)	円
	円 (3割)	円
月額レンタル料金		

エアロイーグル

フコク

通気性に優れ衛生的。強くへたりが少ない構造です。
難燃・抗菌・防虫・防ダニ効果があります。

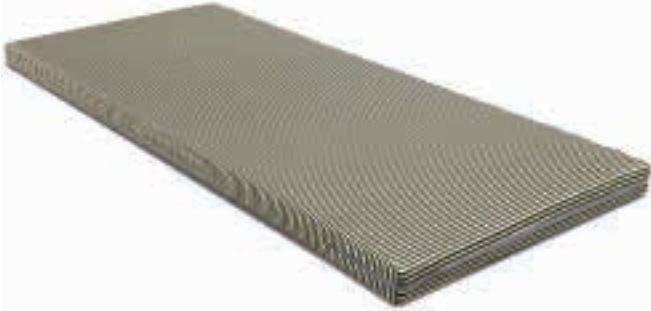

- 軽量でお取り扱いがラク
軽量のため簡単に持ち運べ、メンテナンスがラクです。カバーは外して洗濯が出来ます。
- 弾力性・耐久性が強い
中綿は、ポリエステル短繊維が立体的かつ強固に安定した形で結びついています。この独特のスプリング構造が、どのような圧力にも柔軟に対応し、弾力性に優れています。
- 通気性・透水性に優れ衛生的
立体的な構造の為、通気性・透水性に優れており、汗などをかいても湿気をすぐに発散し、ムレやベタつきがなく快適に過ごせます。

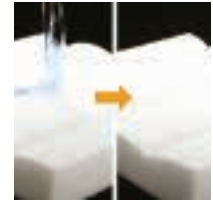

立体的な構造の為、通気性・透水性に優れています。

厚さ
8
cm

商品名	商品番号	商品コード
90cm幅 レギュラー	12-0402-1	00853-000002

サイズ: 幅90×長さ191×厚さ8cm

商品名	商品番号	商品コード
83cm幅 レギュラー	12-0401-1	00853-000001

サイズ: 幅83×長さ191×厚さ8cm

材質/カバー: ポリエステル100%、マット: ポリエステル100%

ご利用者負担額 (1割)	(2割)	円	月額レンタル料金
円	(3割)	円	円

プレグラーマットレス

パラマウントベッド

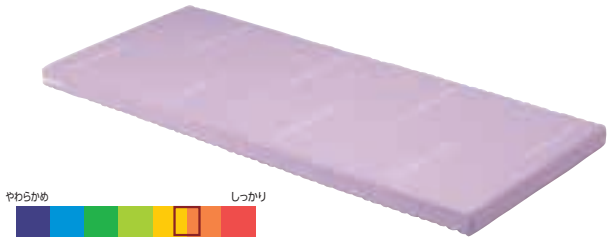

厚さ
8
cm

商品名	商品番号	商品コード
91cm幅レギュラー	12-0104-1	00170-000159

サイズ: 幅91×全長191×厚さ8cm

ご利用者負担額 (1割)	(2割)	円	月額レンタル料金
円	(3割)	円	円

商品名	商品番号	商品コード
83cm幅レギュラー	12-0103-1	00170-000142

サイズ: 幅83×全長191×厚さ8cm

材質/カバー、マット: ポリエステル

ご利用者負担額 (1割)	(2割)	円	月額レンタル料金
円	(3割)	円	円

ダブルウェーブマットレス

シーホネンス

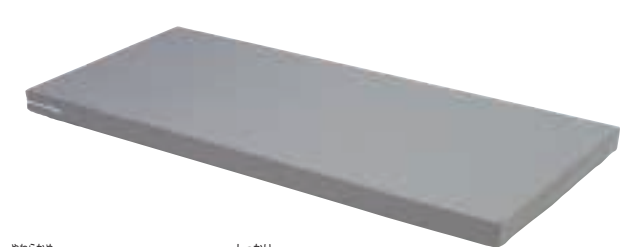

厚さ
8
cm

商品名	商品番号	商品コード
90cm幅レギュラー	12-0202-1	00167-000184

サイズ: 幅90×全長191×厚さ8cm

商品名	商品番号	商品コード
90cm幅 ショート	12-0201-1	00167-000184

サイズ: 幅90×全長181×厚さ8cm

材質/カバー、マット: ポリエステル

ご利用者負担額 (1割)	(2割)	円	月額レンタル料金
円	(3割)	円	円

延長マットレス

パラマウントベッド



楽匠S、楽匠Zシリーズのベッド(91cm幅レギュラー、83cm幅レギュラー)を足側に14cm延長できる延長フレームに設置する、延長部専用のマットレスです。側地は抗菌・難燃です。

楽匠Z 楽匠S 厚さ8cm

商品名	商品番号	商品コード
91cm幅	12-5698-1	00170-000563

サイズ: 幅91×全長14×厚さ8cm

ご利用者負担額 (1割)	(2割)	円	月額レンタル料金
円	(3割)	円	円

商品名	商品番号	商品コード
83cm幅	12-5696-1	00170-000565

サイズ: 幅83×全長14×厚さ8cm

材質/カバー: ポリエステル (抗菌・難燃)、マット: ポリエステル

ご利用者負担額 (1割)	(2割)	円	月額レンタル料金
円	(3割)	円	円

延長フレーム KQ-P72L/KQ-PA2L

パラマウントベッド

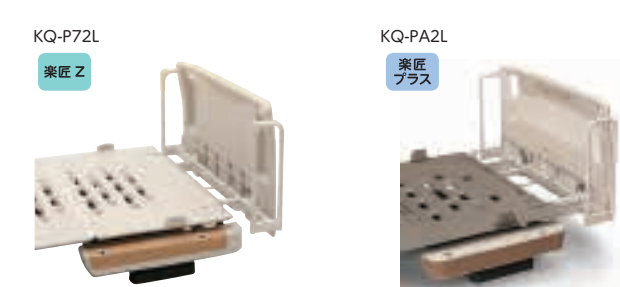

商品名	商品番号	商品コード
91cm幅 KQ-P72L	19-5728-1	00170-000793

ご利用者負担額 (1割)	(2割)	円	月額レンタル料金
円	(3割)	円	円

商品名	商品番号	商品コード
91cm幅 KQ-PA2L	19-6644-1	00170-001345

ご利用者負担額 (1割)	(2割)	円	月額レンタル料金
円	(3割)	円	円

床ずれ
防止用具

体位
変換器

認知症
老人徘徊
感知機器

手すり

歩行
補助杖

歩行者

車椅子・
車椅子
付属品

スロープ

移動用
リフト・
つり具

介護保険
購入
対象品

販売品

情報