



床ずれ  
防止用具

体位  
変換器

認知症  
老人徘徊  
感知機器

手すり

歩行  
補助杖

歩行器

車椅子・  
車椅子  
付属品

スロープ

移動用  
リフト・  
つり具

介護保険  
購入  
対象品

販売品

情報

## さまざまな生活シーンに対応する、「福祉用具」をご用意しております。

手すりは、手や腕を乗せたり握ったりすることで、体重を支えてバランスを確保するためのものです。立ち上がりや歩行時はもちろん、寝返りや座位の保持、姿勢の変換など、生活のあらゆる場面で使用します。手すりを選ぶ際には、握り方や力のかけ方(押す／引く)などを十分に検討し、ご利用者の状態に合ったものを選びましょう。

- 設置場所… 屋外 屋内 玄関 トイレ
- 使用目的… 段差解消 歩行 立ち座り 移乗 座位保持 立位保持

### 寝

#### 布団での離床



バディーII (床用)



たちあっぷ CKA-02

### 玄関

#### あがりかまちでの昇り降り



バディーI L型サイドバー45



バディーI L型サイドバー90



あがりかまち用  
たちあっぷステップ台無し  
CKE-01-1



あがりかまち用たちあっぷ  
CKE-03

### 屋外

#### 短い距離の歩行



たよれールSOTOE片手すり連続  
BZK-01W(N)

#### 家屋周辺の段差解消



ケアスロープ  
(スロープのページをご参照下さい。)

#### 大きな段差の昇り降り



車椅子用電動昇降機  
(移動用リフトのページをご参照下さい。)

#### リビングでの歩行



バディーI + クロスバー

### 室

#### ベッドでの離床



室内用自在手すりツインディ      たちあつぷ CKA-03

### トイレ

#### トイレでの立ち座り



洋式トイレ用スライド手すり(ステンレス)      バディーVI



### 洗面所

#### 洗面所での立位保持



バディーI      立位保持パッド

### 廊下

#### 廊下での歩行



バディーI + クロスバー

### キッチン

#### 立位保持・昇降支援



バディーIV

### リビング

#### ソファでの立ち座り



バディーI      サイドバー

#### 椅子の立ち座り



たちあつぷ CKA-01

#### 歩行支援



バディーV

#### 段差解消



エコ段差スロープN  
(スロープのページをご参照下さい。)

床ずれ  
防止用具

体位  
変換器

認知症  
老人徘徊  
感知機器

手すり

歩行  
補助杖

歩行器

車椅子・  
車椅子  
付属品

スロープ

移動用  
リフト・  
つり具

介護保険  
購入  
対象品

販売品

情報

## ベスポジ-e

DIPPERホクメイ

基本セット  
ベスポジ-e



基本セット  
ベスポジ-e耐水



基本セット 丸型・T型 屋内 歩行 立ち座り 移乗 座位保持 立位保持

基本セット 丸型・T型 耐水 屋内 段差解消 歩行 立位保持



### 基本セット ベスポジ-e

商品名	
基本セット 丸型	
商品番号	商品コード
27-6847-1	00254-000052

商品名	
基本セット T型	
商品番号	商品コード
27-6846-1	00254-000051

手すり部直径:4.5cm 天井ベース直径:20cm(丸型) 幅60×奥行12cm(T型)	
ご利用者負担額(1割)	円
(2割)	円; 月額レンタル
(3割)	円; 料金

### 基本セット ベスポジ-e 耐水

商品名	
基本セット 丸型 耐水	
商品番号	商品コード
27-6845-1	00254-000053

商品名	
基本セット T型 耐水	
商品番号	商品コード
27-6844-1	00254-000066

手すり部直径:4.5cm 天井ベース直径:20cm(丸型耐水) 幅60×奥行12cm(T型耐水)	
ご利用者負担額(1割)	円
(2割)	円; 月額レンタル
(3割)	円; 料金

商品名

### ウェーブ型手すり

商品番号	商品コード
27-6924-1	00254-000130

### ウェーブ型手すりロング

商品番号	商品コード
27-6927-1	00254-000133

ご利用者負担額(1割)	円
(2割)	円
(3割)	円
月額レンタル料金	円

ウェーブ型  
手すりロング

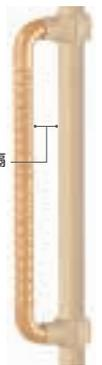

ウェーブ型  
手すり



### グリップアーム-e

サイズ

5P斜

商品番号	商品コード
27-6928-1	00254-000142

サイズ

5P

商品番号	商品コード
27-6929-1	00254-000143

サイズ

3P

商品番号	商品コード
27-6930-1	00254-000144

ご利用者負担額(1割)	円
(2割)	円
(3割)	円
月額レンタル料金	円



### 膝当て手すり

商品番号	商品コード
27-6921-1	00254-000127

### 肘置き手すり

商品番号	商品コード
27-6922-1	00254-000128

### プッシュ手すり

商品番号	商品コード
27-6923-1	00254-000129

### 円型手すり

商品番号	商品コード
27-6925-1	00254-000131

### 角型手すり

商品番号	商品コード
27-6926-1	00254-000132

ご利用者負担額(1割)	円
(2割)	円; 月額レンタル
(3割)	円; 料金

膝当て手すり



肘置き手すり



プッシュ手すり



円型手すり



角型手すり



### 玄関アーム レギュラー

商品番号	商品コード
27-6671-1	00254-000159

対応段差:0~40cm(無段階) 手すり部直径:3.5cm	
ご利用者負担額(1割)	円
(2割)	円; 月額レンタル
(3割)	円; 料金

セット内容

- ・特殊滑り止めシート 1点
- ・補助ベース 1点
- ・丸グリップ 2点
- ・玄関アーム 1点

ベスポジ-e b型手すり/b型手すりロング  
D型手すり/I型手すりロング

DIPPERホクメイ

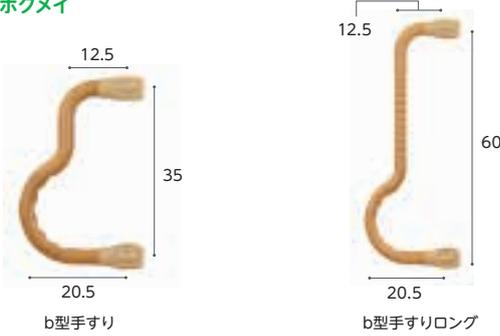

商品名	商品番号	TAISコード
<b>b型手すり</b>	27-7857-1	00254-000367
ご利用者負担額 (1割)	(2割)	円
	(3割)	円
月額レンタル料金		円
商品名	商品番号	TAISコード
<b>b型手すりロング</b>	27-7858-1	00254-000368
ご利用者負担額 (1割)	(2割)	円
	(3割)	円
月額レンタル料金		円

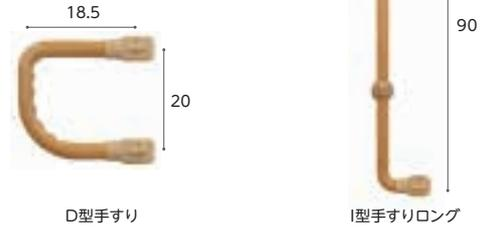

商品名	商品番号	TAISコード
<b>D型手すり</b>	27-7859-1	00254-000369
ご利用者負担額 (1割)	(2割)	円
	(3割)	円
月額レンタル料金		円
商品名	商品番号	TAISコード
<b>I型手すりロング</b>	27-7860-1	00254-000370
ご利用者負担額 (1割)	(2割)	円
	(3割)	円
月額レンタル料金		円

床ずれ  
防止用具

体位  
変換器

認知症  
老人徘徊  
感知機器

手すり

ベスポジ-e システム伸縮手すり 固定セット/曲げセット

DIPPERホクメイ

●固定セット

●曲げセット



商品名	商品番号	商品コード
<b>固定セット 60~90cm</b>	27-6970-1	00254-000169
ご利用者負担額 (1割)	(2割)	円
	(3割)	円
月額レンタル料金		円
商品名	商品番号	商品コード
<b>固定セット 90~120cm</b>	27-6971-1	00254-000170
ご利用者負担額 (1割)	(2割)	円
	(3割)	円
月額レンタル料金		円
商品名	商品番号	商品コード
<b>曲げセット 60~90cm</b>	27-6972-1	00254-000171
ご利用者負担額 (1割)	(2割)	円
	(3割)	円
月額レンタル料金		円
商品名	商品番号	商品コード
<b>曲げセット 90~120cm</b>	27-6973-1	00254-000172
ご利用者負担額 (1割)	(2割)	円
	(3割)	円
月額レンタル料金		円

レール手すり

DIPPERホクメイ

重さ  
3.4  
kg

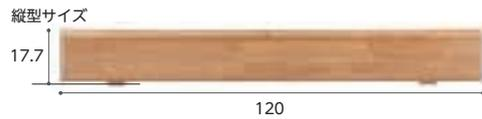

商品名	商品番号	商品コード
<b>レール手すり</b>	27-7208-1	00254-000342
ご利用者負担額 (1割)	(2割)	円
	(3割)	円
月額レンタル料金		円

歩行  
補助杖

歩行器

車椅子・  
車椅子  
付属品

スロープ

移動用  
リフト・  
つり具

ベスポジ-e システム木手すり

DIPPERホクメイ

固定セット

曲げセット

跳ね上げセット

取り外しセット

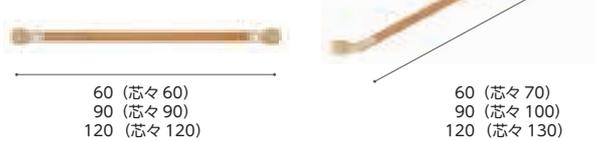

サイズ	商品番号	商品コード
<b>固定セット 60cm</b>	27-6931-1	00254-000113
<b>固定セット 90cm</b>	27-6932-1	00254-000062
<b>固定セット 120cm</b>	27-6933-1	00254-000117
ご利用者負担額 (1割)	(2割)	円
	(3割)	円
月額レンタル料金		円
サイズ	商品番号	商品コード
<b>曲げセット 60cm</b>	27-6934-1	00254-000114
<b>曲げセット 90cm</b>	27-6935-1	00254-000063
<b>曲げセット 120cm</b>	27-6936-1	00254-000118
ご利用者負担額 (1割)	(2割)	円
	(3割)	円
月額レンタル料金		円

サイズ	商品番号	商品コード
<b>跳ね上げセット 60cm</b>	27-6937-1	00254-000115
<b>跳ね上げセット 90cm</b>	27-6938-1	00254-000064
<b>跳ね上げセット 120cm</b>	27-6939-1	00254-000119
ご利用者負担額 (1割)	(2割)	円
	(3割)	円
月額レンタル料金		円
サイズ	商品番号	商品コード
<b>取り外しセット 60cm</b>	27-6940-1	00254-000116
<b>取り外しセット 90cm</b>	27-6941-1	00254-000065
<b>取り外しセット 120cm</b>	27-6942-1	00254-000120
ご利用者負担額 (1割)	(2割)	円
	(3割)	円
月額レンタル料金		円

介護保険  
購入  
対象品

販売品

情報

床ずれ  
防止用具

体位  
変換器

認知症  
老人徘徊  
感知機器

手すり

歩行  
補助杖

歩行器

車椅子・  
車椅子  
付属品

スロープ

移動用  
リフト・  
つり具

介護保険  
購入  
対象品

販売品

情報

## バディーI/バディーI (Y)

モルテン

突っ張ること高い安全性と生活動作を広げる垂直型手すり。

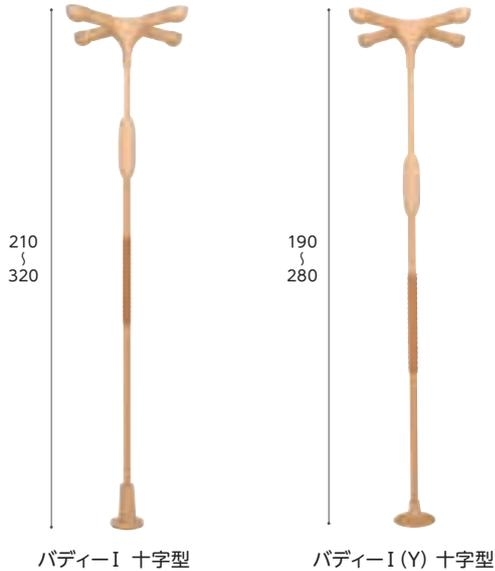

商品名	商品番号	商品コード
バディーI 十字型	27-6323-1	00054-000054
手すり部直径: 3.65cm 重さ: 7.5kg		
商品名	商品番号	商品コード
バディーI I型	27-6562-1	00054-000054
手すり部直径: 3.65cm 重さ: 7.1kg		
商品名	商品番号	商品コード
バディーI 新I型	27-7835-1	00054-000054
手すり部直径: 3.65cm 重さ: 7.1kg		
商品名	商品番号	商品コード
バディーI 丸型	27-6561-1	00054-000054
手すり部直径: 3.65cm 重さ: 6.8kg		
商品名	商品番号	商品コード
バディーI 丸型S	27-7837-1	00054-000054
手すり部直径: 3.65cm 重さ: 6.5kg		
商品名	商品番号	商品コード
バディーI 小型丸型	27-6600-1	00054-000054
手すり部直径: 3.65cm 重さ: 6.4kg		
ご利用者 負担額 (1割)	(2割) 円	月額レンタル料金 円
	円 (3割)	円

## サイドバー

モルテン

重さ  
0.65  
kg

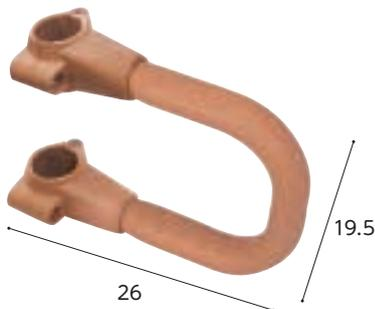

ソファでの立ち上がり

立ち座りや寝返りをサポート

商品名	商品番号	商品コード
サイドバー	27-6325-1	00054-000055
サイズ: 幅26×高さ19.5cm		
ご利用者 負担額 (1割)	(2割) 円	月額レンタル料金 円
	円 (3割)	円

屋内 歩行 立ち座り 立位保持

十字型ストッパー	梁をしっかりつかまえる安定感抜群の標準ストッパー。設置場所に制限がない場合に。	丸型ストッパーS	部屋の隅に設置する場合に。必ず梁のある場所へ設置してください。
I型/新I型ストッパー	壁際に寄せて設置する場合に。必ず梁のある場所へ設置してください。	小型丸型ストッパー	トイレなど狭い場所の天井で使うときの隅(角)専用ストッパーです。 ※バディーI (Y) には使えません。
丸型ストッパー	天井の隅(角)に寄せて設置する場合に。		

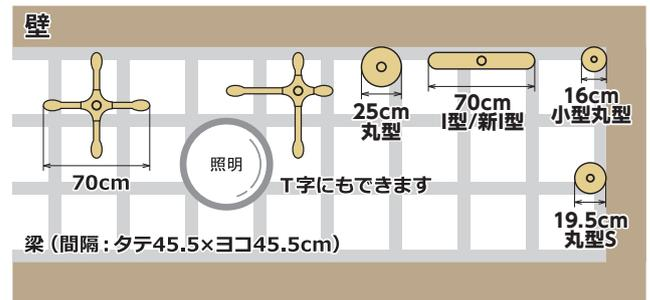

浴室など、水気のある場所や屋外では使用できません。

商品名	商品番号	商品コード
バディーI(Y) 十字型	27-7832-1	00054-000054
手すり部直径: 3.65cm 重さ: 7.1kg		
商品名	商品番号	商品コード
バディーI(Y) I型	27-7834-1	00054-000054
手すり部直径: 3.65cm 重さ: 6.6kg		
商品名	商品番号	商品コード
バディーI(Y) 新I型	27-7836-1	00054-000054
手すり部直径: 3.65cm 重さ: 6.6kg		
商品名	商品番号	商品コード
バディーI(Y) 丸型	27-7833-1	00054-000054
手すり部直径: 3.65cm 重さ: 6.0kg		
商品名	商品番号	商品コード
バディーI(Y) 丸型S	27-7838-1	00054-000054
手すり部直径: 3.65cm 重さ: 5.7kg		
ご利用者 負担額 (1割)	(2割) 円	月額レンタル料金 円
	円 (3割)	円

## クロスバー 固定式/跳ね上げ式

モルテン



何本つないでも、段差のない連結(高さが同一)が可能。

商品名	商品番号	商品コード
跳ね上げ式 1.2m	27-6326-1	00054-000334
跳ね上げ式 1.6m	27-6343-1	00054-000335
跳ね上げ式 2.0m	27-6327-1	00054-000336
直径: 3.5cm		
ご利用者 負担額 (1割)	(2割) 円	月額レンタル料金 円
	円 (3割)	円
商品名	商品番号	商品コード
固定式 1.2m	27-6344-1	00054-000340
固定式 1.6m	27-6345-1	00054-000341
固定式 2.0m	27-6346-1	00054-000342
直径: 3.5cm		
ご利用者 負担額 (1割)	(2割) 円	月額レンタル料金 円
	円 (3割)	円

## ルーツ (絞りグリップ)

モルテン

センタータイプ・サイドタイプ 屋内 立ち座り 立位保持

ロングタイプ 屋内 歩行

コーナータイプ 屋内 移乗

床ずれ  
防止用具

体位  
変換器

認知症  
老人徘徊  
感知機器

手すり

歩行  
補助杖

歩行器

車椅子・  
車椅子  
付属品

スロープ

移動用  
リフト・  
つり具

介護保険  
購入  
対象品

販売品

情報

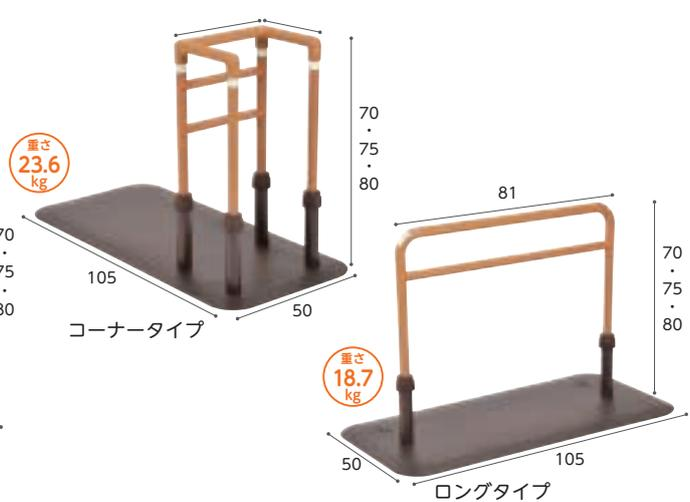

置くだけで使える安心感・安全性を向上した床置き型手すりです。

商品名	商品番号	商品コード
センタータイプ	27-6524-1	00054-000117
ご利用者負担額 (1割)	(2割)	円
	円 (3割)	円
月額レンタル料金		円
商品名	商品番号	商品コード
サイドタイプ	27-6523-1	00054-000116
にぎり手直径 (楕円): トップグリップ 4 × 3.1cm、ミドルグリップ 3.1 × 2.8cm		
ご利用者負担額 (1割)	(2割)	円
	円 (3割)	円
月額レンタル料金		円

商品名	商品番号	商品コード
コーナータイプ	27-6559-1	00054-000132
ご利用者負担額 (1割)	(2割)	円
	円 (3割)	円
月額レンタル料金		円
商品名	商品番号	商品コード
ロングタイプ	27-6560-1	00054-000133
にぎり手直径 (楕円): トップグリップ 4 × 3.1cm、ミドルグリップ 3.1 × 2.8cm		
ご利用者負担額 (1割)	(2割)	円
	円 (3割)	円
月額レンタル料金		円

## クロスバー取り付けブラケット

モルテン



【設置条件】 ※安全上、連結できない組み合わせもあります。設置前に必ずご確認ください。

**警告** クロスバーの跳ね上げ式を使用する場合は、ロック部 (跳ね上げ側) がルーツ側になるように設置してください。また、ルーツ同士を連結する場合には、クロスバーの跳ね上げ式を使用しないでください。

**警告** 下記の組み合わせは手すりが不安定になるなど安全上の理由から使用できません。  
 ① ルーツセンタータイプまたはスモールタイプが複数設置される場合  
 ② 中央にルーツセンタータイプまたはルーツスモールタイプが設置される場合

垂直型手すり「バディー」と床置き型手すり「ルーツ」生活シーンや生活動作に合わせた、さまざまな連結が可能です。

- クロスバーで手すりを連結します。(複数本の連結も可能)
- ルーツの連結にはクロスバー取り付けブラケットを使用します。

### 取り付け例

【バディーとルーツを連結】



手すりを設置したい場所の一部が  
・梁 (はり) がない、弱い、照明がある  
・吹き抜けなどの天井の場合

【ルーツとルーツを連結】



手すりを設置したい場所の全てが  
・梁 (はり) がない、弱い、照明がある  
・吹き抜けなどの天井の場合

商品名	商品番号	商品コード
クロスバー取り付けブラケット	27-6870-1	00054-000228
サイズ: 幅5.5×高さ12×長さ13.5cm 重さ: 0.2kg		
ご利用者負担額 (1割)	(2割)	円
	円 (3割)	円
月額レンタル料金		円

# 手すり

床ずれ  
防止用具

体位  
変換器

認知症  
老人徘徊  
感知機器

手すり

歩行  
補助杖

歩行器

車椅子・  
車椅子  
付属品

スロープ

移動用  
リフト・  
つり具

介護保険  
購入  
対象品

販売品

情報

## すっきり手すり クリンディ

パナソニックエイジフリー



中央にも設置可能

重さ  
18  
kg

屋内 立ち座り 立位保持

### ●すっきりリバー

つなぎめのない手すり部全体が  
つかみやすい



凹凸がないから、  
どこでもつかみやすい

### ●やわらかコート

手すり部の被覆は、冷たくなりやすく、  
安心してしっかりとにぎれる



約8時間しっかり  
光る着光仕様で  
明け方でも安心。

にぎりやすい太さ

### ●すっきりベース 置きたい場所にすっきり



コンパクトでスッキリ。つかみやすいカタチ。

商品名	商品番号	商品コード
クリンディ(PN-L80501)	27-7219-1	00980-000326
ご利用者 負担額 (1割)	(2割) 円 (3割)	円 月額レンタル料金
	円	円

## 室内用自在手すり ツインディ

パナソニックエイジフリー



重さ  
21.5  
kg

屋内 立ち座り 移乗 立位保持



⚠ 予測できない行動をとられる利用者(認知症など)や、自力で危険な状態から回避できない利用者につきましては、使用をお控えください。

左右の手すりが独立して角度調整(60度~300度まで30度ピッチ)できる、1台2役の片置き手すりです。症状や環境にあわせて様々なシーンに対応可能です。

商品名	商品番号	商品コード
室内用自在手すり ツインディ	27-6686-1	00980-000203
幅 63×奥行 78×高さ 70~85(6段階) cm 重さ:約21.5kg		
ご利用者 負担額 (1割)	(2割) 円 (3割)	円 月額レンタル料金
	円	円

## 折りたたみ可能な面手すり スタンディ

パナソニックエイジフリー

屋内 立ち座り

立位保持 移乗

最上手すりには、樹脂カバーで滑りにくく冬場も冷たくない仕様

安心して身体を預けられる  
幅 42.5cm



重さ  
22.5  
kg



平面部が簡単に折りたためるレバー

●面手すりとは棒手すりの両方を備えることで、立ち上がりや、立ったままの動作が不安定な方をサポートします。

●折りたたみ可能な省スペース設計のため、活用の場が広がり、低い上がり框の立ち座りや歩き出しをサポートします。

●布団での起き上がり、立ち上がり、ベッドでの起き上がり、立ち上がりをサポートします。

商品名	商品番号	商品コード
スタンディ(PN-L80401C)	27-6957-1	00980-000315
サイズ:幅63×奥行78×高さ70~85(6段階)cm 面高さ35~50(6段階)cm 最大使用者体重:100kg 重さ:22.5kg		
ご利用者 負担額 (1割)	(2割) 円 (3割)	円 月額レンタル料金
	円	円

## アームサポート手すり メンディ

パナソニックエイジフリー

屋内 立ち座り 移乗

座位保持 立位保持

天板の位置は  
スライド調整可  
3段階  
(7.5cm間隔)



重さ  
22  
kg

床からの立ち上がり



ベッド周りでの移乗



商品名	商品番号	商品コード
メンディ	27-6794-1	00980-000258
幅 63×奥行 78×高さ 49~70(8段階) cm 重さ:約22kg		
ご利用者 負担額 (1割)	(2割) 円 (3割)	円 月額レンタル料金
	円	円

税込価格で表記しています。( **非課税** ※非課税 と表記のない商品に限る) **単位:cm**

サービスコード/手すり 介護給付:171007 予防給付:671007

ベッド・  
ベッド  
付属品

## 歩行サポート手すり スムーディ 屋内用

パナソニックエイジフリー

屋内 立ち座り 移乗 立位保持



重さ  
22  
kg



手すりは中央設置も可能

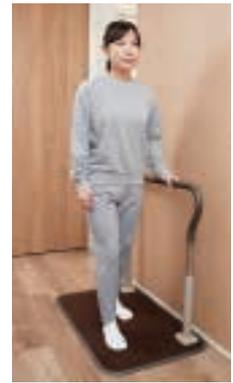

⚠️ 予測できない行動をとられる利用者(認知症など)や、自力で危険な状態から回避できない利用者につきましては、使用をお控えください。

お家の中の移動をしやすく。廊下などのつたい歩きをサポート。

商品名	商品番号	商品コード
歩行サポート手すり スムーディ 屋内用	27-7619-1	00980-000363
幅 60×奥行 90×高さ 70~85(7段階) cm 重さ:22kg		
ご利用者負担額 (1割)	(2割) 円	月額レンタル料金 円
	(3割) 円	円

床ずれ  
防止用具

体位  
変換器

認知症  
老人徘徊  
感知機器

手すり

## 自在手すり ツインディ 水廻り用

パナソニックエイジフリー

⚠️ 予測できない行動をとられる利用者(認知症など)や、自力で危険な状態から回避できない利用者につきましては、使用をお控えください。

屋内 立ち座り 移乗 立位保持



重さ  
17  
kg



**力が入りやすく使いやすい**  
力が入りやすい腕の角度やシーンに合わせて左右とも角度調整できます(片側30度ピッチ4段階)



※左側に角度をつけた場合

## 自在手すり ツインディ 水廻り用 プロテクター付き

重さ  
17.4  
kg



自在手すり ツインディ  
水廻り用プロテクター

水廻り環境での転倒リスクの低減や一連の動作をサポート。

商品名	商品番号	商品コード
自在手すり ツインディ 水廻り用	27-7627-1	00980-000364
幅 58×奥行 58×手すり高さ 70~80(6段階) cm 重さ:17kg		
ご利用者負担額 (1割)	(2割) 円	月額レンタル料金 円
	(3割) 円	円

商品名	商品番号	商品コード
自在手すり ツインディ 水廻り用 プロテクター付き	27-7629-1	00980-000365
幅 58×奥行 58×手すり高さ 70~80(6段階) cm 重さ:17.4kg		
ご利用者負担額 (1割)	(2割) 円	月額レンタル料金 円
	(3割) 円	円

歩行  
補助杖

歩行器

車椅子・  
車椅子  
付属品

スロープ

移動用  
リフト・  
つり具

介護保険  
購入  
対象品

販売品

情報

床ずれ  
防止用具

体位  
変換器

認知症  
老人徘徊  
感知機器

手すり

歩行  
補助杖

歩行器

車椅子・  
車椅子  
付属品

スロープ

移動用  
リフト・  
つり具

介護保険  
購入  
対象品

販売品

情報

## たちあっぷ

⚠️ 予測できない行動をとられる利用者（認知症など）や、自力で危険な状態から回避できない利用者につきましては、使用をお控えください。

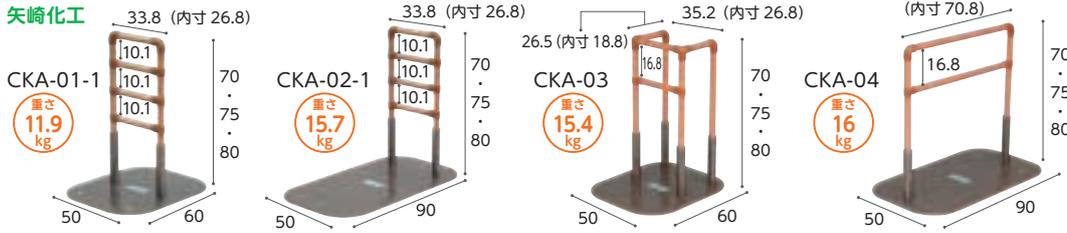

商品名	重さ (kg)	商品番号	商品コード	ご利用者負担額 (1割)	ご利用者負担額 (2割)	ご利用者負担額 (3割)	月額レンタル料金
CKA-01-1	11.9	27-6698-1	00055-000119	円	円	円	円
CKA-02-1	15.7	27-6699-1	00055-000120	円	円	円	円
CKA-03	15.4	27-6331-1	00055-000073	円	円	円	円
CKA-04	16	27-6332-1	00055-000074	円	円	円	円
ベットでとまるくん CKA-CA	-	27-6339-1	00055-000210	円	円	円	円
ベットでとまるくん L字型	-	27-6477-1	00055-000211	円	円	円	円

## あがりかまち用たちあっぷミニ スライドベース付/スライドベース無

⚠️ 予測できない行動をとられる利用者（認知症など）や、自力で危険な状態から回避できない利用者につきましては、使用をお控えください。

矢崎化工

あがりかまちの段差昇降をサポート。ベースが小さいので集合住宅の玄関にも対応いたします。

握り手直径  
3.2cm

対応するあがりかまちの高さ  
4~18cm

玄関 歩行

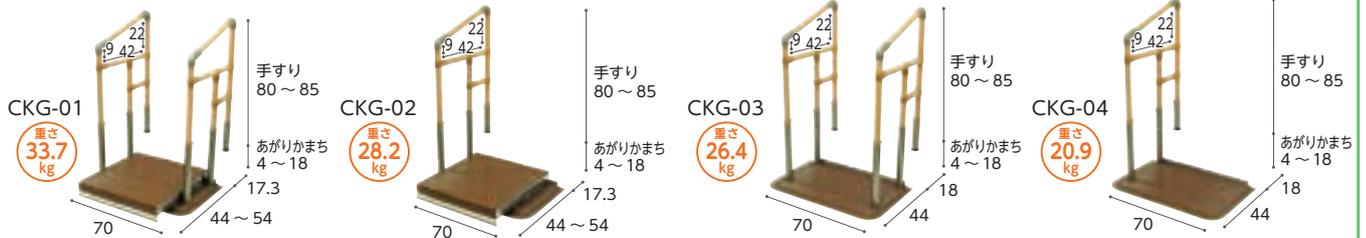

商品名	商品番号	商品コード
スライドベース付 両手すり CKG-01	27-6711-1	00055-000123
スライドベースの長さ: 44~54cm 重さ: 33.7kg		
ご利用者負担額 (1割)	(2割)	円
円	(3割)	円
円		円
商品名	商品番号	商品コード
スライドベース付 片手すり CKG-02	27-6712-1	00055-000124
スライドベースの長さ: 44~54cm 重さ: 28.2kg		
ご利用者負担額 (1割)	(2割)	円
円	(3割)	円
円		円

商品名	商品番号	商品コード
スライドベース無 両手すり CKG-03	27-6713-1	00055-000125
重さ: 26.4kg		
ご利用者負担額 (1割)	(2割)	円
円	(3割)	円
円		円
商品名	商品番号	商品コード
スライドベース無 片手すり CKG-04	27-6714-1	00055-000126
重さ: 20.9kg		
ご利用者負担額 (1割)	(2割)	円
円	(3割)	円
円		円

## あがりかまち用たちあっぷ

⚠️ 予測できない行動をとられる利用者（認知症など）や、自力で危険な状態から回避できない利用者につきましては、使用をお控えください。

矢崎化工



商品名	商品番号	商品コード
両手すり CKE-01-1 MB	27-6538-1	00055-000109
重さ: 32.8kg		
ご利用者負担額 (1割)	(2割)	円
円	(3割)	円
円		円
商品名	商品番号	商品コード
両手すり CKE-01 MB	27-6495-1	00055-000105
ステップ台高さ: 12・14・16・18cm 重さ: 39.7kg		
ご利用者負担額 (1割)	(2割)	円
円	(3割)	円
円		円
商品名	商品番号	商品コード
両手すり CKE-03 MB	27-6497-1	00055-000107
重さ: 31.8kg		
ご利用者負担額 (1割)	(2割)	円
円	(3割)	円
円		円

商品名	商品番号	商品コード
片手すり CKE-02-1 MB	27-6539-1	00055-000110
重さ: 26.9kg		
ご利用者負担額 (1割)	(2割)	円
円	(3割)	円
円		円
商品名	商品番号	商品コード
片手すり CKE-02 MB	27-6496-1	00055-000106
ステップ台高さ: 12・14・16・18cm 重さ: 33.8kg		
ご利用者負担額 (1割)	(2割)	円
円	(3割)	円
円		円
商品名	商品番号	商品コード
片手すり CKE-04 MB	27-6536-1	00055-000108
重さ: 26.4kg		
ご利用者負担額 (1割)	(2割)	円
円	(3割)	円
円		円

### たちあつぷ CKA-13

矢崎化工

屋内 立ち座り  
立位保持 座位保持

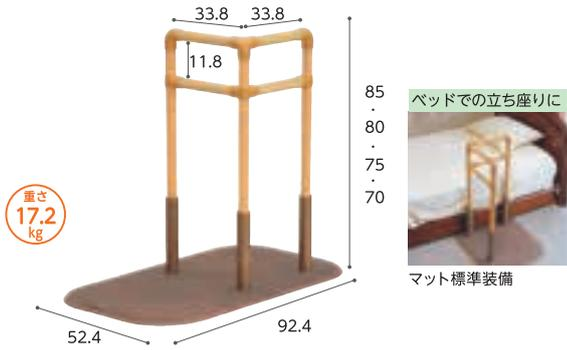

ベッドでの立ち座りに  
マット標準装備

⚠️ 予測できない行動をとられる利用者(認知症など)や、自力で危険な状態から回避できない利用者につきましては、使用をお控えください。  
ベッドサイド等からの立ち上がり・姿勢保持・歩き出しまでサポートします。

商品名	商品番号	商品コード
<b>CKA-13</b>	<b>27-6681-1</b>	<b>00055-000113</b>
ご利用者負担額 (1割)	(2割)	円
	(3割)	円
		円
		円

### かいじょくん CKA-K

矢崎化工

重さ  
1.4  
kg

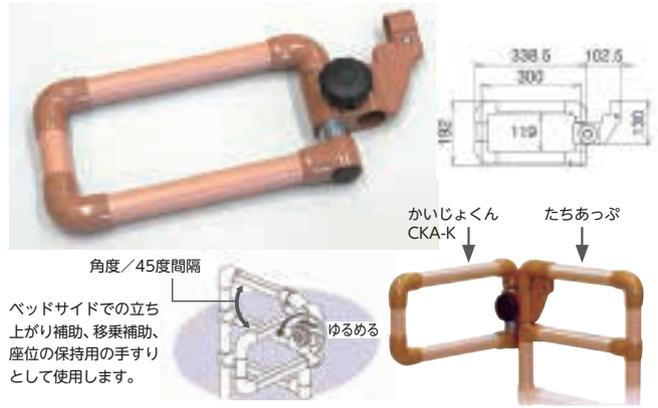

角度/45度間隔  
ゆるめる

「かいじょくん」は、「たちあつぷ」に取付けて使用します。

商品名	商品番号	商品コード
<b>CKA-K</b>	<b>27-6768-1</b>	<b>00055-000145</b>
ご利用者負担額 (1割)	(2割)	円
	(3割)	円
		円
		円

床ずれ  
防止用具

体位  
変換器

認知症  
老人徘徊  
感知機器

手すり

### たちあつぷ540

矢崎化工

⚠️ 予測できない行動をとられる利用者(認知症など)や、自力で危険な状態から回避できない利用者につきましては、使用をお控えください。

玄関 歩行



錆に強く耐久性のよいステンレス製です。 ※ステップ台付は地域によっては介護保険を適用できない場合があります。

商品名	商品番号	商品コード
<b>両手すりCKH-01 MGR</b>	<b>27-6656-1</b>	<b>00055-000127</b>
にぎり手直径: 3.4cm 重さ: 34.7kg		
ご利用者負担額 (1割)	(2割)	円
	(3割)	円
		円
		円
商品名	商品番号	商品コード
<b>ステップ台1段付(両手すり)</b>	<b>27-6662-1</b>	<b>00055-Z00010</b>
にぎり手直径: 3.4cm 重さ: 40.7kg		
ご利用者負担額 (1割)	(2割)	円
	(3割)	円
		円
		円
商品名	商品番号	商品コード
<b>ステップ台2段付(両手すり)</b>	<b>27-6663-1</b>	<b>00055-Z00009</b>
握り手直径: 3.4cm 重さ: 50.3kg		
ご利用者負担額 (1割)	(2割)	円
	(3割)	円
		円
		円

商品名	商品番号	商品コード
<b>片手すりCKH-02 MGR</b>	<b>27-6657-1</b>	<b>00055-000128</b>
にぎり手直径: 3.4cm 重さ: 28.6kg		
ご利用者負担額 (1割)	(2割)	円
	(3割)	円
		円
		円
商品名	商品番号	商品コード
<b>ステップ台1段付(片手すり)</b>	<b>27-6664-1</b>	<b>00055-Z00011</b>
にぎり手直径: 3.4cm 重さ: 34.6kg		
ご利用者負担額 (1割)	(2割)	円
	(3割)	円
		円
		円
商品名	商品番号	商品コード
<b>ステップ台2段付(片手すり)</b>	<b>27-6665-1</b>	<b>00055-Z00012</b>
握り手直径: 3.4cm 重さ: 44.2kg		
ご利用者負担額 (1割)	(2割)	円
	(3割)	円
		円
		円

歩行  
補助杖

歩行器

車椅子・  
車椅子  
付属品

スロープ

移動用  
リフト・  
つり具

介護保険  
購入  
対象品

販売品

情報

# 手すり

## U-ケア

### シコク

最大高さ100cmの高位置支持で安定した立ち座りを実現する、置き型手すり。

住環境と身体に合わせて選べます。  
(手すりの位置を左右各4パターン)

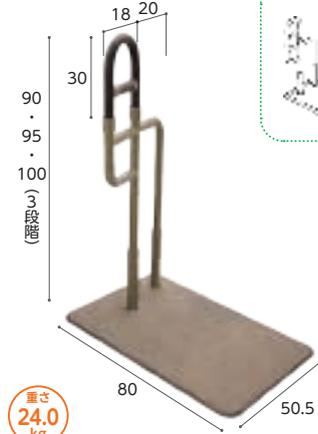
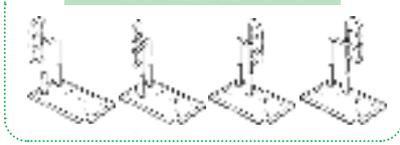

重さ  
24.0  
kg



手すりを斜めに設置できるため、手が届きやすくスムーズに体を引き寄せて安定した立ち座りが行えます。

### POINT

屋内 玄関 立ち座り 移乗 立位保持

- 高位置で手すりをつかめるので立位姿勢が安定します。目線をしっかり上げた状態で歩き出しがで、転倒予防に。
- リビング、玄関等でスムーズな立ち座りをサポート。方向転換時の支えにも。
- ポータブルトイレなどにも使用できます。

商品名	商品番号	商品コード
U-ケア	27-7455-1	01235-00226
手すり部直径: 3.2cm		
ご利用者負担額 (1割)	(2割)	円
	(3割)	円
		円
		円

床ずれ  
防止用具

体位  
変換器

認知症  
老人徘徊  
感知機器

手すり

歩行  
補助杖

## ステップバー

### タマツ

歩行器

車椅子・  
車椅子  
付属品

スロープ

移動用  
リフト・  
つり具

## ステップ台付H型

### モルテン

ステップ台付両手すり高さH型

重さ 51.7 kg

ステップ台付片手すり高さH型

重さ 42.3 kg

玄関 段差解消

### 使用例

手で握って使用 肘を乗せて使用 横向きで使用



商品名	商品番号	商品コード
03 (踏み台付)	27-6825-1	00837-000015
本体重さ: 26kg (踏み台重さ: 10kg含む)		
ご利用者負担額 (1割)	(2割)	円
	(3割)	円
		円
		円
商品名	商品番号	商品コード
02 (踏み台無し・専用安定板付)	27-6673-1	00837-000010
本体重さ: 26kg (安定板重さ: 10kg含む)		
ご利用者負担額 (1割)	(2割)	円
	(3割)	円
		円
		円

介護保険  
購入  
対象品

販売品

情報

玄関 段差解消 立ち座り



玄関のあがりかまちでの昇り降りの動作をサポートします。

商品名	商品番号	商品コード
ステップ台付両手すり高さH型	27-6606-1	00054-000146
にぎり手直径: 4.0×3.1cm ステップ台高さ: 12・14・16・18cm 重さ: 51.7kg		
ご利用者負担額 (1割)	(2割)	円
	(3割)	円
		円
		円
商品名	商品番号	商品コード
ステップ台付片手すり高さH型	27-6607-1	00054-000147
にぎり手直径: 4.0×3.1cm ステップ台高さ: 12・14・16・18cm 重さ: 42.3kg		
ご利用者負担額 (1割)	(2割)	円
	(3割)	円
		円
		円

## たよレール

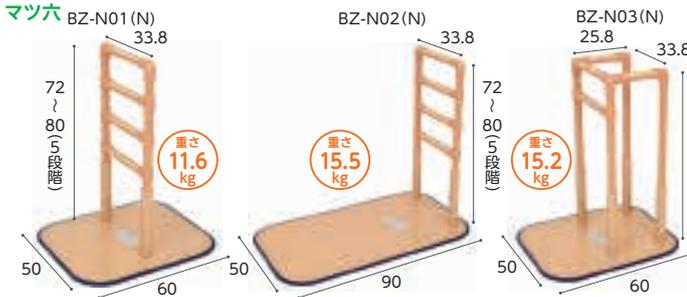

商品名	商品番号	商品コード
BZ-N01(N)	27-6525-1	01265-000054

握り手直径: 3.2cm 重さ: 11.6kg

ご利用者負担額 (1割)	(2割)	円	月額レンタル料金
円	円	円	円

商品名	商品番号	商品コード
BZ-N02(N)	27-6526-1	01265-000055

握り手直径: 3.2cm 重さ: 15.5kg

ご利用者負担額 (1割)	(2割)	円	月額レンタル料金
円	円	円	円

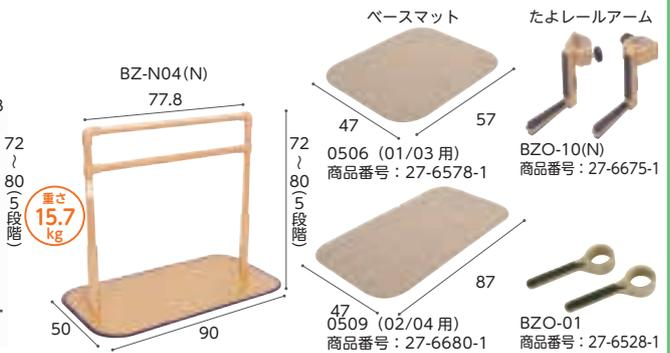

商品名	商品番号	商品コード
BZ-N03(N)	27-6527-1	01265-000056

握り手直径: 3.2cm 重さ: 15.2kg

ご利用者負担額 (1割)	(2割)	円	月額レンタル料金
円	円	円	円

商品名	商品番号	商品コード
BZ-N04(N)	27-6666-1	01265-000087

にぎり手直径: 3.2cm 重さ: 15.7kg

ご利用者負担額 (1割)	(2割)	円	月額レンタル料金
円	円	円	円

床ずれ  
防止用具

体位  
変換器

認知症  
老人徘徊  
感知機器

手すり

## たよレールdanマット付 ハイタイプ(踏み台無)

マット

玄関 歩行



商品名	商品番号	商品コード
片手すりBZD-01WD(N)	27-6634-1	01265-000233

にぎり手直径: 3.4cm 重さ: 30.8kg

ご利用者負担額 (1割)	(2割)	円	月額レンタル料金
円	円	円	円

商品名	商品番号	商品コード
両手すりBZD-03WD(N)	27-6636-1	01265-000235

にぎり手直径: 3.4cm 重さ: 38.8kg

ご利用者負担額 (1割)	(2割)	円	月額レンタル料金
円	円	円	円

歩行  
補助杖

歩行器

車椅子・  
車椅子  
付属品

スロープ

移動用  
リフト・  
つり具

## たよレールdanマット付ハイタイプ(2段踏み台付)

マット

玄関 歩行

上がりかまちの高さ  
25~50cmまで対応

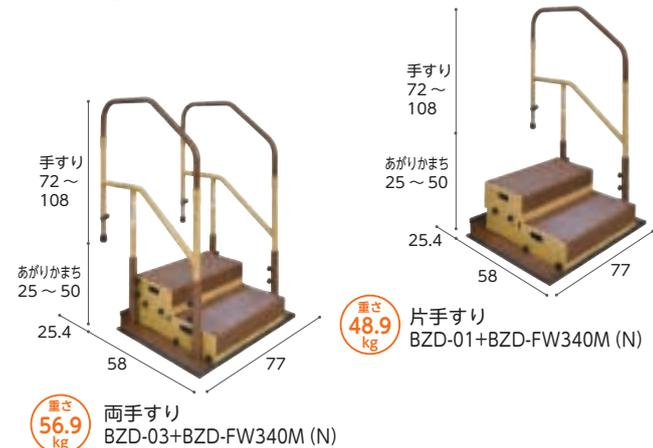

商品名	商品番号	商品コード
両手すりBZD-03+BZD-FW340M(N)	27-6816-1	01265-000236

にぎり手直径: 3.4cm 重さ: 56.9kg

ご利用者負担額 (1割)	(2割)	円	月額レンタル料金
円	円	円	円

商品名	商品番号	商品コード
片手すりBZD-01+BZD-FW340M(N)	27-6815-1	01265-000245

にぎり手直径: 3.4cm 重さ: 48.9kg

ご利用者負担額 (1割)	(2割)	円	月額レンタル料金
円	円	円	円

介護保険  
購入  
対象品

販売品

情報



たよレールスOTOE・使用例集

マツ六

床ずれ  
防止用具

体位  
変換器

認知症  
老人徘徊  
感知機器

手すり

歩行  
補助杖

歩行器

車椅子・  
車椅子  
付属品

スロープ

移動用  
リフト・  
つり具

介護保険  
購入  
対象品

販売品

情報

ソトでも使える  
置くだけ手すり。

- 屋内・屋外どちらでも使える据え置き式手すりです
- オプションの「SOTOE用わたレールEK」と併用すれば、連続手すりとしても使用可能です
- 手すりの高さは750~900mmの間、50mmピッチで4段階の調整ができます
- ベースプレートはすべり止め加工付きです



手すりをプレート中心に設置すれば段差の上り・下りどちらでも利き手で使えます。

わたレールEK



- ・たよレールスOTOEを連結できます
- ・伸縮式で長さの調節ができます
- ・上下方向に45°まで角度調節可能
- ・段差のあるところにも設置できます



※マツ六製品以外の既設手すりに取り付けしないでください。

もちろん本体  
だけで  
ポイント使いも可能

中央使い



端使い



ここがポイント!

手すり端部の「コブ」に手がかることで自然に動作が止まり、安全に次の動作へ移ることができます。



たよれーるSOTOE/たよれーるSOTOE スリム型

⚠️ 予測できない行動をとられる利用者(認知症など)や、自力で危険な状態から回避できない利用者につきましては、使用をお控えください。

屋外 玄関 段差解消 歩行

たよれーるSOTOE

屋内・屋外どちらでも使える  
据置き式手すりです。

重さ  
約17.8  
kg



たよれーるSOTOE



手すりをプレート中央に設置すれば左・右どちらでも利き手で使えます。

重さ  
約20.6  
kg



商品名	商品番号	商品コード
片手すり(BZK-01(N))	27-7387-1	01265-000248
幅80×奥行45×高さ 75・80・85・90 cm 重さ:約17.8kg		
ご利用者負担額 (1割)	円 (2割)	円 (3割)
		円 月額レンタル料金

商品名	商品番号	商品コード
両手すり(BZK-02(N))	27-7388-1	01265-000251
幅80×奥行45×高さ 75・80・85・90 cm 重さ:約20.6kg		
ご利用者負担額 (1割)	円 (2割)	円 (3割)
		円 月額レンタル料金

片手すりト型

伸縮式手すり(寸法は芯々)  
①57~70  
②70~90  
③90~120



①重さ約19.3kg  
②重さ約19.5kg  
③重さ約19.8kg

商品名	商品番号	商品コード
570~700(BZK-01S(N))	27-7389-1	01265-000250
幅80×高さ 75・80・85・90 cm 重さ:約19.3kg		
700~900(BZK-01S(N))	27-7390-1	01265-000250
幅80×高さ 75・80・85・90 cm 重さ:約19.5kg		
900~1200(BZK-01S(N))	27-7391-1	01265-000250
幅80×高さ 75・80・85・90 cm 重さ:約19.8kg		
ご利用者負担額 (1割)	円 (2割)	円 (3割)
		円 月額レンタル料金

両手すり連続

伸縮式手すり(寸法は芯々)  
①57~70  
②70~90  
③90~120



①重さ約44.2kg  
②重さ約44.6kg  
③重さ約45.2kg

商品名	商品番号	商品コード
570~700(BZK-02S(N))	27-7392-1	01265-000252
幅80×高さ 75・80・85・90 cm 重さ:約23.6kg		
700~900(BZK-02S(N))	27-7393-1	01265-000252
幅80×高さ 75・80・85・90 cm 重さ:約24kg		
900~1200(BZK-02S(N))	27-7394-1	01265-000252
幅80×高さ 75・80・85・90 cm 重さ:約24.6kg		
ご利用者負担額 (1割)	円 (2割)	円 (3割)
		円 月額レンタル料金

商品名	商品番号	商品コード
570~700(BZK-01W(N))	27-7395-1	01265-000249
幅80×高さ 75・80・85・90 cm 重さ:約37.1kg		
700~900(BZK-01W(N))	27-7396-1	01265-000249
幅80×高さ 75・80・85・90 cm 重さ:約37.3kg		
900~1200(BZK-01W(N))	27-7397-1	01265-000249
幅80×高さ 75・80・85・90 cm 重さ:約37.6kg		
ご利用者負担額 (1割)	円 (2割)	円 (3割)
		円 月額レンタル料金

商品名	商品番号	商品コード
570~700(BZK-02W(N))	27-7398-1	01265-000253
幅80×高さ 75・80・85・90 cm 重さ:約44.2kg		
700~900(BZK-02W(N))	27-7399-1	01265-000253
幅80×高さ 75・80・85・90 cm 重さ:約44.6kg		
900~1200(BZK-02W(N))	27-7400-1	01265-000253
幅80×高さ 75・80・85・90 cm 重さ:約45.2kg		
ご利用者負担額 (1割)	円 (2割)	円 (3割)
		円 月額レンタル料金

たよれーるSOTOE スリム型

- 設置・連結時の注意事項●
- ・スリム型は単体でのご使用はできません。
- ・スリム型のみでの連結設置はしないでください。必ず標準型を1台含んで連結を行ってください。
- ・2連結の場合、スリム型手すりとはたれーるEKIに角度をつけないでください。(片手すり・両手すり共通)
- ・3連結以上の片手すりの場合、端部のスリム型手すりとはたれーるEKIに角度をつけないでください。



手すりをプレート中央に設置すれば左・右どちらでも利き手で使えます。

①重さ約16.2kg  
②重さ約16.4kg  
③重さ約16.7kg



①重さ約20.1kg  
②重さ約20.5kg  
③重さ約21.1kg



商品名	商品番号	商品コード
570~700(BZK-03S(N))	27-7512-1	01265-000260
幅80×高さ 75・80・85・90 cm 重さ:約16.2kg		
700~900(BZK-03S(N))	27-7513-1	01265-000260
幅80×高さ 75・80・85・90 cm 重さ:約16.4kg		
900~1200(BZK-03S(N))	27-7514-1	01265-000260
幅80×高さ 75・80・85・90 cm 重さ:約16.7kg		
ご利用者負担額 (1割)	円 (2割)	円 (3割)
		円 月額レンタル料金

商品名	商品番号	商品コード
570~700(BZK-04S(N))	27-7515-1	01265-000262
幅80×高さ 75・80・85・90 cm 重さ:約20.1kg		
700~900(BZK-04S(N))	27-7516-1	01265-000262
幅80×高さ 75・80・85・90 cm 重さ:約20.5kg		
900~1200(BZK-04S(N))	27-7517-1	01265-000262
幅80×高さ 75・80・85・90 cm 重さ:約21.1kg		
ご利用者負担額 (1割)	円 (2割)	円 (3割)
		円 月額レンタル料金

床ずれ  
防止用具

体位  
変換器

認知症  
老人徘徊  
感知機器

手すり

歩行  
補助杖

歩行器

車椅子・  
車椅子  
付属品

スロープ

移動用  
リフト・  
つり具

介護保険  
購入  
対象品

販売品

情報

# 手すり

床ずれ  
防止用具

体位  
変換器

認知症  
老人徘徊  
感知機器

手すり

歩行  
補助杖

歩行器

車椅子・  
車椅子  
付属品

スロープ

移動用  
リフト・  
つり具

介護保険  
購入  
対象品

販売品

情報

## 洋式トイレ用ベストサポート手すり ひじ掛けはねあげ

シコク

トイレ 立ち座り 移乗 座位保持



重さ  
約 9.0  
kg

**POINT 1** 便器の幅に合わせてフレームを調整できるため、あらゆる大きさの便器に対応可能

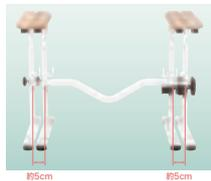

フレームをスライド  
させることで、最大で  
約10cm伸長できます。

操作盤がついていても取付できます。



●フレームはサビに強いステンレス製です。

**POINT 2** ベルトで包み込み、便器全体にバランスよく固定

ベルトで便器を包み込み固定するため、あらゆる形状の便器に使用できます。



**POINT 3** ジョイントバー調整機能により、より安定した設置が可能

ジョイントバーの角度を便器の形状に合わせられるので、便器にしっかりとフィットします。



**POINT 4** ワンタッチ操作で肘掛け手すり部をはねあげ（ひじ掛け固定タイプもあります。）

ワンタッチ操作で肘掛け手すり部をはねあげられます。水平時にはねあげ時に手すりが固定されます。



ひじ掛け固定タイプ



### 使用方法

- 便器の幅に合わせてフレームを調節する
- ジョイントバーが便器にフィットするよう角度を調整する
- 左右の幅調整ねじを締める
- 便器の裏側にベルトを通す
- ベルト先端部の金具をフックにかける
- ハンドルを回してベルトを締め付ける

商品名	商品番号	商品コード
ひじ掛けはねあげ	27-6796-1	01235-000008
ひじ掛け長さ：40cm		
ご利用者負担額 (1割)	(2割) 円 (3割) 円	円 月額レンタル料金 円

## SA手すり

シコク

トイレ 歩行 立ち座り 移乗 座位保持 立位保持



重さ  
約 17.5  
kg



便器までの移動時



方向転換時の支えに

- U字補助手すりを使用することで便器前空間のケアが1台でできます。
- 便器までの移動、方向転換、便器からの立ち座りなど、一連の動作を補助します。
- U字補助手すりに寄りかかることで、立位が安定し、着脱衣時の介助がよりスムーズに行えます。

商品名	商品番号	商品コード
SA手すり	27-7254-1	01235-000225
ご利用者負担額 (1割)	(2割) 円 (3割) 円	円 月額レンタル料金 円

## 安寿洋式トイレ用フレーム S-はねあげR-2

アロン化成

トイレ 立ち座り 移乗 座位保持

床ずれ  
防止用具

体位  
変換器

認知症  
老人徘徊  
感知機器

手すり

歩行  
補助杖

歩行器

車椅子・  
車椅子  
付属品

スロープ

移動用  
リフト・  
つり具

介護保険  
購入  
対象品

販売品

情報



木製



プラスチック製

重さ  
9.8  
kg

商品名	商品番号	商品コード
木製ひじ掛けタイプ	27-6625-1	00221-000450
サイズ: 幅66×奥行55cm ひじ掛け高さ: 55~70cm ひじ掛け長さ: 40cm		
ご利用者 負担額 (1割)	(2割) 円 (3割)	円 月額レンタル料金

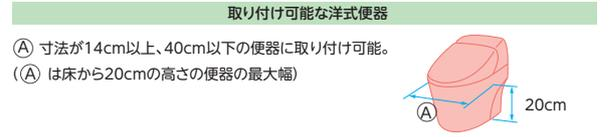
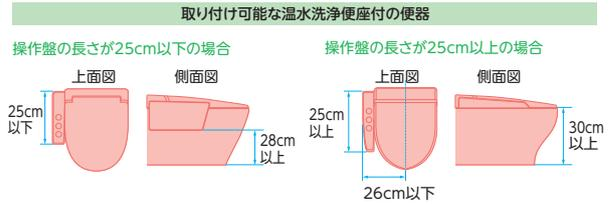

商品名	商品番号	商品コード
プラスチック製ひじ掛けタイプ	27-6626-1	00221-000451
サイズ: 幅66×奥行55cm ひじ掛け高さ: 55~70cm ひじ掛け長さ: 40.5cm		
ご利用者 負担額 (1割)	(2割) 円 (3割)	円 月額レンタル料金

## 洋式トイレ用スライド手すり (ステンレス)

パナソニックエイジフリー

トイレ 立ち座り 移乗 座位保持



重さ  
8.5  
kg



脚部が出ていないので、トイレにスムーズに近づくことができます。後方にスライドさせたりひじ掛けが残るので安心安全に移乗できます。ひじ掛けが後方にスライドするので、移乗動作を妨げません。

商品名	商品番号	商品コード
洋式トイレ用スライド手すり(ステンレス)	27-6633-1	00980-000191
サイズ: 幅65×奥行45cm ひじ掛け高さ: 58~74cm (9段階) ひじ掛け長さ: 33cm		
ご利用者 負担額 (1割)	(2割) 円 (3割)	円 月額レンタル料金

## ルーツ スモールタイプ

モルテン

トイレ 立ち座り



重さ  
14.3  
kg

手すり  
60・65・70



立ち上がりしやすい  
手すり位置



トイレで立つ・座るの動作  
簡単な清掃で  
常に衛生的

狭いスペースでの立つ・座るの動作をサポート

商品名	商品番号	商品コード
スモールタイプ(片手すり仕様)	27-6801-1	00054-000216
ご利用者 負担額 (1割)	(2割) 円 (3割)	円 月額レンタル料金
商品名	商品番号	商品コード
スモールタイプ(両手すり仕様)	27-6832-1	00054-000217
ご利用者 負担額 (1割)	(2割) 円 (3割)	円 月額レンタル料金